

Instrukcja obsługi Dell™ Studio 1735/1737

[Przed rozpoczęciem](#)

[Pokrywa dolna](#)

[Dysk twardy](#)

[Pamięć](#)

[Bateria pastylkowa](#)

[Radiator procesora](#)

[Procesor](#)

[Pokrywa środkowego panelu sterowania](#)

[Klawiatura](#)

[Wyświetlacz](#)

[Kamera \(opcjonalna\)](#)

[Podparcie dłoni](#)

[Napęd optyczny](#)

[Głośniki](#)

[Płyta systemowa](#)

[Wentylator](#)

[Płyta ładowarki](#)

[Karty do obsługi komunikacji](#)

[Płyta audio](#)

[Mikrofon](#)

[Zespół zatrzaśku akumulatora](#)

[Wpisywanie nowego systemu BIOS](#)

Uwagi, pouczenia i ostrzeżenia

 **UWAGA:** UWAGA oznacza ważną wiadomość, która pomoże lepiej wykorzystać komputer.

 **OSTRZEŻENIE:** OSTRZEŻENIE oznacza możliwość uszkodzenia sprzętu lub utraty danych, a także przedstawia sposób uniknięcia problemu.

 **PRZESTROGA:** OSTRZEŻENIE informuje o sytuacjach, w których występuje ryzyko uszkodzenia sprzętu, obrażeń lub śmierci.

Jeśli zakupiono komputer firmy Dell™ z serii „n”, adne odniesienia do systemu operacyjnego Microsoft® Windows® zawarte w tym dokumencie nie mają zastosowania.

Informacje zawarte w tym dokumencie mogą zostać zmienione bez uprzedzenia.
© 2008 Dell Inc. Wszelkie prawa zastrzeżone.

Powielanie dokumentu w jakikolwiek sposób bez pisemnej zgody firmy Dell Inc. jest surowo zabronione.

Znaki handlowe użyte w tym tekście: *Dell* i logotyp *DELL* są znakami handlowymi firmy Dell Inc.; *Bluetooth* jest zarejestrowanym znakiem handlowym należącym do firmy Bluetooth SIG, Inc. i jest wykorzystywany przez firmę Dell na podstawie licencji. *Microsoft*, *Windows* i *Windows Vista* są znakami handlowymi lub zarejestrowanymi znakami handlowymi Microsoft Corporation w USA i/lub innych krajach.

Tekst może zawierać także inne znaki towarowe i nazwy towarowe, odnoszące się do podmiotów posiadających prawa do tych znaków i nazw lub do ich produktów. Firma Dell Inc. nie rości sobie żadnych praw do znaków i nazw towarowych innych niż jej własne.

Model PP31L

Październik 2008 Wer. A01

[Powrót do spisu treści](#)

Płyta audio

Instrukcja obsługi Dell™ Studio 1735/1737

- [Wymontowanie płyty audio](#)
- [Montowanie płyty audio](#)

⚠ PRZESTROGA: Przy wykonywaniu czynności wewnątrz komputera należy przestrzegać dostarczonych wraz z nim instrukcji dotyczących bezpieczeństwa. Więcej informacji na temat postępowania zgodnego z zasadami bezpieczeństwa znajduje się na stronie dotyczącej **przestrzegania przepisów pod adresem www.dell.com/regulatory_compliance**.

🔄 OSTRZEŻENIE: Aby uniknąć wyładowania elektrostatycznego, należy odprowadzać ładunki z ciała za pomocą opaski uziemiającej zakładanej na nadgarstek lub dotykając okresowo niemalowanej metalowej powierzchni (np. tylnego panelu).

Wymontowanie płyty audio

1. Postępuj zgodnie z zaleceniami przedstawionymi w części [Przed rozpoczęciem](#).
2. Wyjmij wszystkie zainstalowane karty z gniazda ExpressCard oraz z czytnika kart 8-w-1.
3. Wyjmij wszystkie zainstalowane moduły pamięci i karty typu Mini-Cards (patrz [Pamięć](#) i [Karty do obsługi komunikacji](#)).
4. Postępuj zgodnie z zaleceniami przedstawionymi w części [Wymontowywanie podparcia dłoni](#).
5. Wykręć wkręt mocujący płytę audio i odłącz kabel płyty audio od złącza na płycie systemowej.

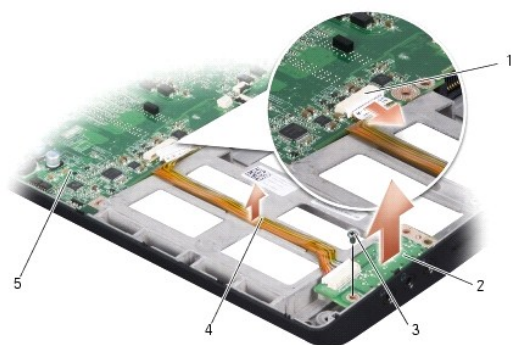

1	złącze kabla audio	2	płyta audio
3	wkręt	4	kabel audio
5	płyta systemowa		

6. Wyjmij płytę systemową i kabel z podstawy komputera.

Montowanie płyty audio

1. Umieść płytę audio w podstawie komputera i wkręć wkręt mocujący.
2. Podłącz kabel płyty audio do złącza na płycie systemowej.
3. Postępuj zgodnie z zaleceniami przedstawionymi w części [Instalowanie podparcia dłoni](#).
4. Zainstaluj ponownie karty typu Mini-Cards, o ile ma to zastosowanie.
5. Zainstaluj ponownie wszystkie karty wymontowane z gniazd ExpressCard i 8-in-1.

 **OSTRZEŻENIE:** Przed włączeniem komputera przykręć wszystkie wkręty i sprawdź, czy żadne nieużywane wkręty nie pozostały wewnątrz komputera. Pomińcie tej czynności może spowodować uszkodzenie komputera.

[Powrót do spisu treści](#)

[Powrót do spisu treści](#)

Pokrywa dolna

Instrukcja obsługi Dell™ Studio 1735/1737

- [Zdejmowanie pokrywy dolnej](#)
- [Zakładanie pokrywy dolnej](#)

- PRZESTROGA:** Przed rozpoczęciem pracy wewnątrz komputera należy wykonać instrukcje dotyczące bezpieczeństwa dostarczone z komputerem
- PRZESTROGA:** Przed przystąpieniem do wykonywania tych czynności należy wyłączyć komputer, odłączyć zasilacz od elektrycznego gniazdka ściennego i od komputera, odłączyć modem od gniazdka ściennego i od komputera oraz odłączyć od komputera wszystkie zewnętrzne kable.
- OSTRZEŻENIE:** Aby uniknąć wyładowania elektrostatycznego, należy odprowadzać ładunki z ciała za pomocą opaski uziemiającej zakładanej na nadgarstek lub dotykając co pewien czas nielakierowanej metalowej powierzchni (np. złącza z tyłu komputera).

Zdejmowanie pokrywy dolnej

- Upewnij się, że komputer jest wyłączony.
- Wyjmij akumulator (zobacz [Przed wykonaniem pracy we wnętrzu komputera](#)).
- Poluzuj siedem śrub mocujących w pokrywie dolnej i unieś pokrywę pod kątem, jak przedstawiono na rysunku.

- PRZESTROGA:** Nie dotykaj radiatora chłodzenia procesora. Demontaż procesora powinien być wykonywany wyłącznie przez przeszkolonych pracowników pomocy technicznej.



1	pokrywa dolna	2	wkręt mocujący (8)
---	---------------	---	--------------------

Zakładanie pokrywy dolnej

- Ustaw zaczepy pokrywy dolnej w jednej linii z dolną częścią komputera.
- Założ i przykręć osiem wkrętów mocujących w pokrywie dolnej.
- Wsuwaj akumulator do wnęki aż do chwili usłyszenia kliknięcia.

[Powrót do spisu treści](#)

[Powrót do spisu treści](#)

Zespół zatrzasku akumulatora

Instrukcja obsługi Dell™ Studio 1735/1737

- [Demontaż zespołu zatrzasku akumulatora](#)
- [Zamontowanie zespołu zatrzasku akumulatora](#)

- ⚠ PRZESTROGA:** Przed rozpoczęciem procedur opisanych w tej sekcji należy wykonać instrukcje dotyczące bezpieczeństwa dostarczone z komputerem.
- ⚡ OSTRZEŻENIE:** Aby uniknąć wyładowania elektrostatycznego, należy odprowadzać ładunki z ciała za pomocą opaski uziemiającej zakładanej na nadgarstek lub dotykając okresowo niemalowanej metalowej powierzchni (np. tylnego panelu).
- 🔍 OSTRZEŻENIE:** Aby zapobiec uszkodzeniu płyty systemowej, przed wykonywaniem czynności we wnętrzu komputera wyjmij akumulator główny (patrz [Przed wykonaniem pracy we wnętrzu komputera](#)).

Demontaż zespołu zatrzasku akumulatora

1. Postępuj zgodnie z zaleceniami przedstawionymi w części [Przed wykonaniem pracy we wnętrzu komputera](#).
2. Zdejmij środkową pokrywę panelu sterowania (patrz [Zdejmowanie środkowej pokrywy panelu sterowania](#)).
3. Zdemontuj klawiaturę (patrz [Demontaż klawiatury](#)).
4. Zdemontuj moduł wyświetlacza (patrz [Zespół wyświetlacza](#)).
5. Wymontuj dysk twardy (zobacz [Wymontowywanie dysku twardego](#)).
6. Zdemontuj podpórkę dłoni (patrz [Wymontowywanie podparcia dłoni](#)).
7. Zdemontuj płytę systemową (patrz [Demontaż płyty systemowej](#)).
8. Wyjmij płytę ładowarki (patrz [Wymywanie płyty ładowarki](#)).
9. Wykręć trzy wkręty mocujące zespół zatrzasku akumulatora do podstawy komputera.
10. Odczep sprężynę od haczyka mocującego.

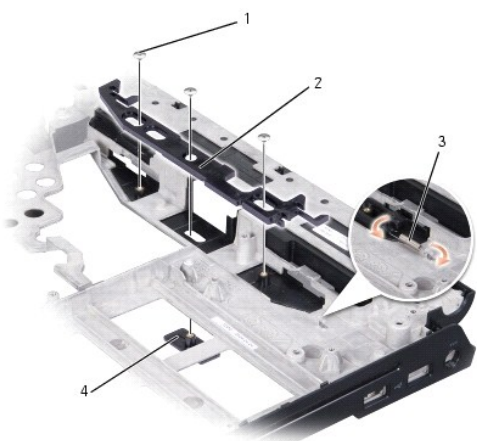

1	wkręt (3)	2	zespół zatrzasku akumulatora
3	sprężyna	4	dźwignia zwalniająca akumulatora

11. Zdejmij zespół wyświetlacza z komputera.

Zamontowanie zespołu zatrzasku akumulatora

1. Umieść zespół zatrzasku w podstawie komputera.
 2. Posługując się niewielkim wkrętakiem zaczeń sprężynę na haczyku w podstawie komputera.
 3. Wkręć trzy wkręty.
Sprawdź, czy zamontowany zatrzask porusza się płynnie przy zwalnianiu i blokowaniu.
 4. Wyjmij płytę ładowarki (patrz [Montowanie płyty ładowarki](#)).
 5. Zamontuj płytę systemową (patrz [Montaż płyty systemowej](#)).
 6. Zamontuj podpórkę dłoni (patrz [Instalowanie podparcia dłoni](#)).
 7. Zainstaluj dysk twardy (zobacz [Wkładanie dysku twardego](#)).
 8. Zamontuj moduł wyświetlacza (patrz [Instalowanie zespołu wyświetlacza](#)).
 9. Zamontuj pokrywę dolną (patrz [Zakładanie pokrywy dolnej](#)).
 10. Zamontuj klawiaturę (patrz [Montaż klawiatury](#)).
 11. Załóż środkową pokrywę panelu sterowania (patrz [Zakładanie pokrywy środkowego panelu sterowania](#)).
-  **OSTRZEŻENIE:** Przed włączeniem komputera przykręć wszystkie wkręty i sprawdź, czy żadne nieużywane wkręty nie pozostały wewnątrz komputera. Pominięcie tej czynności może spowodować uszkodzenie komputera.
12. Wsuwaj akumulator do wnęki aż do chwili usłyszenia kliknięcia.

[Powrót do spisu treści](#)

[Powrót do spisu treści](#)

Przed rozpoczęciem

Instrukcja obsługi Dell™ Studio 1735/1737

- [Zalecane narzędzia](#)
- [Wyłączanie komputera](#)
- [Przed wykonaniem pracy we wnętrzu komputera](#)

W tej sekcji znajdują się procedury demontażu i montażu elementów komputera. O ile nie podano inaczej, każda procedura zakłada spełnienie następujących warunków:

1. Użytkownik wykonał czynności opisane w rozdziałach [Wyłączanie komputera](#) i [Przed wykonaniem pracy we wnętrzu komputera](#).
1. Użytkownik zapoznał się z informacjami dotyczącymi bezpieczeństwa, jakie zostały dostarczone z komputerem.
1. Element można wymienić lub - jeśli został zakupiony oddzielnie - zainstalować, wykonując procedurę demontażu w odwrotnej kolejności.



Zalecane narzędzia

Procedury przedstawione w tym dokumencie mogą wymagać użycia następujących narzędzi:

1. Małego wkrętaka z płaskim końcem
1. Wkrętaka krzyżowego
1. Klucza sześciokątnego
1. Dysk CD z programem aktualizacji Flash BIOS

Wyłączanie komputera

➡ **OSTRZEŻENIE:** Aby zapobiec utracie danych, przed wyłączeniem komputera zapisz i zamknij wszystkie otwarte pliki oraz zamknij wszystkie otwarte programy.

1. Zapisz i zamknij wszystkie otwarte pliki, a także zamknij wszystkie otwarte programy.
2. W programie Windows Vista® kliknij **Start** , kliknij strzałkę , a następnie kliknij polecenie **Shut Down** (Zamknij system).
Komputer wyłączy się automatycznie po zakończeniu procesu zamykania systemu.
3. Upewnij się, że komputer i podłączone urządzenia są wyłączone. Jeśli komputer i podłączone do niego urządzenia nie wyłączyły się automatycznie po zamknięciu systemu operacyjnego, przyciśnij i przytrzymaj przycisk zasilania przez przynajmniej 8-10 sekund aż do wyłączenia się komputera.

Przed wykonaniem pracy we wnętrzu komputera

Stosowanie się do poniższych zaleceń dotyczących bezpieczeństwa pomoże w zapewnieniu bezpieczeństwa użytkownika oraz w ochronie komputera.

⚠ **PRZESTROGA:** Przy wykonywaniu czynności wewnątrz komputera należy przestrzegać dostarczonych wraz z nim instrukcji dotyczących bezpieczeństwa. Więcej informacji na temat postępowania zgodnego z zasadami bezpieczeństwa znajduje się na stronie dotyczącej **przestrzegania przepisów pod adresem www.dell.com/regulatory_compliance**.

- ➡ **OSTRZEŻENIE:** Z elementami i kartami należy obchodzić się ostrożnie. Nie wolno dotykać elementów ani styków na kartach. Kartę należy chwycić za krawędzie lub za metalowe wsporniki. Takie elementy jak mikroprocesor należy trzymać za krawędzie, a nie za styki.
- ➡ **OSTRZEŻENIE:** Naprawiać komputer może tylko przeszkolony pracownik serwisu. Uszkodzenia wynikające z serwisowania nieautoryzowanego przez firmę Dell nie są objęte gwarancją urządzenia.
- ➡ **OSTRZEŻENIE:** Przy odłączaniu kabla należy pociągnąć za wtyczkę lub uchwyt, a nie za sam kabel. Niektóre kable są wyposażone w złącza z zatrzaskami blokującymi - w przypadku odłączania kabla tego typu należy wcześniej przycisnąć zatrzaski. Pociągając za złącza, trzymaj je w linii prostej, aby uniknąć zagięcia styków złącza. Ponadto przed podłączeniem kabla należy upewnić się, że oba złącza są prawidłowo skierowane i ustawione w jednej linii.
- ➡ **OSTRZEŻENIE:** Aby uniknąć uszkodzenia komputera, wykonaj następujące czynności przed rozpoczęciem pracy wewnątrz komputera.

1. Sprawdź, czy powierzchnia robocza jest płaska i czysta, aby uniknąć zarysowania komputera.
2. Wyłączanie komputera (patrz [Wyłączanie komputera](#)).
3. Jeśli komputer jest podłączony do urządzenia dokującego (zadokowany), należy go oddokować. Informacje na ten temat można znaleźć w dokumentacji urządzenia dokującego.

➔ **OSTRZEŻENIE:** Aby odłączyć kabel sieciowy, należy najpierw odłączyć go od komputera, a następnie od urządzenia sieciowego.

4. Odłącz od komputera wszelkie kable telefoniczne oraz sieciowe.
5. Naciśnij i wyjmij wszystkie zainstalowane karty z gniazda ExpressCard oraz z czytnika kart 8-w-1.
6. Odłącz komputer i wszystkie podłączone urządzenia od gniazdek elektrycznych.

➔ **OSTRZEŻENIE:** Aby uniknąć uszkodzenia płyty systemowej, przed rozpoczęciem naprawy komputera należy wyjąć główną baterię z wnęki.

➔ **OSTRZEŻENIE:** Aby uniknąć uszkodzenia komputera, należy używać tylko baterii przeznaczonych dla danego modelu komputera Dell. Nie należy stosować baterii przeznaczonych do innych komputerów Dell.

7. Odwróć komputer spodem do góry.
8. Pociągnij za zatrzask zwalniający akumulatora.
9. Wysuń akumulator z wnęki akumulatora.

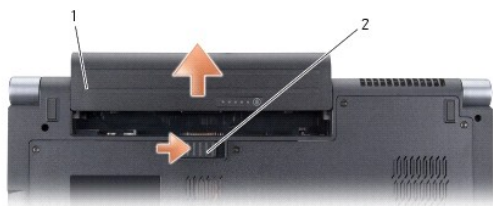

1	akumulator	2	zatrzask zwalniający akumulatora
---	------------	---	----------------------------------

10. Naciśnij przycisk zasilania w celu odprowadzenia napięcia z płyty systemowej.

[Powrót do spisu treści](#)

[Powrót do spisu treści](#)

Wpisywanie nowego systemu BIOS

Instrukcja obsługi Dell™ Studio 1735/1737

- [Ładowanie systemu BIOS z dysku CD](#)
- [Wpisywanie nowego systemu BIOS z dysku twardego](#)

Jeśli z nową płytą systemową został dostarczony dysk CD z programem do aktualizacji systemu BIOS, należy załadować system BIOS z tego dysku CD. Jeśli taki dysk CD nie został dostarczony, system BIOS można wpisać z dysku twardego komputera.

Ładowanie systemu BIOS z dysku CD

1. Upewnij się, że zasilacz prądu zmiennego jest podłączony do gniazdka elektrycznego oraz że główny akumulator jest prawidłowo zamontowany.

 **UWAGA:** Jeśli system BIOS będzie ładowany z dysku CD, przed włożeniem dysku CD skonfiguruj komputer w taki sposób, aby został uruchomiony z tego dysku.

2. Włóż dysk CD z programem do aktualizacji systemu BIOS i uruchom ponownie komputer.
Postępuj zgodnie z instrukcjami wyświetlanymi na ekranie. Komputer uruchomi się i wpisze nowy system BIOS. Po zakończeniu aktualizacji nastąpi automatycznie ponowne uruchomienie komputera.
3. Naciśnij klawisz <F2> podczas testu POST, aby przejść do programu konfiguracji systemu.
4. Naciśnij klawisze <Alt> i <F>, aby przywrócić ustawienia domyślne komputera.
5. Naciśnij klawisz <Esc>, wybierz opcję **Save changes and reboot** (Zapisz zmiany i uruchom ponownie), a następnie naciśnij klawisz <Enter>, aby zapisać zmiany konfiguracji.
6. Wyjmij z napędu dysk CD z programem do aktualizacji systemu BIOS i uruchom ponownie komputer.

Wpisywanie nowego systemu BIOS z dysku twardego

1. Sprawdź, czy zasilacz prądu zmiennego jest przyłączony do gniazdka elektrycznego, czy akumulator jest prawidłowo zainstalowany, a kabel sieciowy został podłączony do odpowiedniego gniazda.
2. Włącz komputer.
3. Znajdź najnowszy plik z aktualizacją systemu BIOS w witrynie support.dell.com.
4. Kliknij polecenie **Download Now** (Pobierz teraz), aby pobrać odpowiedni plik.
5. Jeśli zostanie wyświetlone okno o nazwie **Export Compliance Disclaimer** (Informacje o warunkach eksportu), kliknij polecenie **Yes, I Accept this Agreement** (Tak, akceptuję warunki tej umowy).
Zostanie wyświetlone okno **File Download** (Pobieranie pliku).
6. Kliknij opcję **Save this program to disk** (Zapisz ten program na dysku), a następnie kliknij przycisk **OK**.
Zostanie wyświetlone okno **Save In** (Zapisz w).
7. Kliknij skierowaną w dół strzałkę w celu wyświetlenia menu **Save In** (Zapisz w), wybierz element **Desktop** (Pulpit) i kliknij przycisk **Save** (Zapisz).
Plik zostanie pobrany i zapisany na pulpicie.
8. Gdy zostanie wyświetlone okno **Download Complete** (Pobieranie zakończone), kliknij przycisk **Close** (Zamknij).
Na pulpicie pojawi się ikona pliku o takim samym tytule, jak nazwa pobranego pliku aktualizacji systemu BIOS.
9. Kliknij dwukrotnie ikonę pobranego pliku na pulpicie i postępuj zgodnie z instrukcjami wyświetlanymi na ekranie.

[Powrót do spisu treści](#)

[Powrót do spisu treści](#)

Kamera (opcjonalna)

Instrukcja obsługi Dell™ Studio 1735/1737

- [Wymontowywanie kamery](#)
- [Instalowanie kamery](#)

- ⚠ PRZESTROGA:** Przed rozpoczęciem pracy wewnątrz komputera należy wykonać instrukcje dotyczące bezpieczeństwa dostarczone z komputerem.
- ➡ OSTRZEŻENIE:** Aby uniknąć wyładowania elektrostatycznego, należy odprowadzać ładunki z ciała za pomocą opaski uziemiającej zakładanej na nadgarstek lub dotykając co pewien czas nielakierowanej metalowej powierzchni (np. złącza z tyłu komputera).
-

Wymontowywanie kamery

1. Postępuj zgodnie z zaleceniami przedstawionymi w części [Przed rozpoczęciem](#).
2. Postępuj zgodnie z zaleceniami przedstawionymi w części [Zespół wyświetlacza](#).
3. Zdemontuj osłonę wyświetlacza (patrz [Osłona wyświetlacza](#)).
4. Pociągnij za uchwyt kabla kamery, aby odłączyć go od gniazda na płycie systemowej.
5. Wykręć dwa wkręty mocujące płytę kamery.

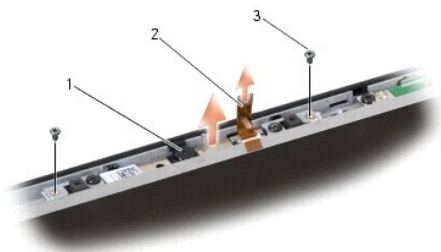

1	kamera	2	uchwyt kabla kamery	3	wkręt (2)
---	--------	---	---------------------	---	-----------

6. Wyjmij zespół kamery.
-

Instalowanie kamery

1. Dopasuj płytę kamery do otworów wkrętów.
 2. Wkręć dwa wkręty mocujące płytę kamery do wyświetlacza.
 3. Podłącz kabel kamery do złącza na płycie systemowej.
 4. Zamontuj osłonę wyświetlacza (patrz [Montaż osłony wyświetlacza](#)).
 5. Postępuj zgodnie z zaleceniami przedstawionymi w części [Instalowanie zespołu wyświetlacza](#).
-

[Powrót do spisu treści](#)

[Powrót do spisu treści](#)

Pokrywa środkowego panelu sterowania

Instrukcja obsługi Dell™ Studio 1735/1737

- [Zdejmowanie środkowej pokrywy panelu sterowania](#)
- [Zakładanie pokrywy środkowego panelu sterowania](#)

⚠ PRZESTROGA: Przy wykonywaniu czynności wewnątrz komputera należy przestrzegać dostarczonych wraz z nim instrukcji dotyczących bezpieczeństwa. Więcej informacji na temat postępowania zgodnego z zasadami bezpieczeństwa znajduje się na stronie dotyczącej [przestrzegania przepisów pod adresem www.dell.com/regulatory_compliance](http://www.dell.com/regulatory_compliance).

⚡ OSTRZEŻENIE: Aby uniknąć wyładowania elektrostatycznego, należy odprowadzać ładunki z ciała za pomocą opaski uziemiającej zakładanej na nadgarstek lub dotykając co pewien czas nielakierowanej metalowej powierzchni (np. złącza z tyłu komputera).

🔌 OSTRZEŻENIE: Aby uniknąć uszkodzenia płyty systemowej, przed rozpoczęciem pracy wewnątrz komputera należy wyjąć główny akumulator z wnęki akumulatora w komputerze.

Zdejmowanie środkowej pokrywy panelu sterowania

1. Postępuj zgodnie z procedurami opisanymi w punkcie [Przed rozpoczęciem](#).
2. Odwróć komputer i wykręć wkręty mocujące pokrywę środkowego panelu sterowania do podstawy komputera.



3. Odwróć komputer wierzchem ku górze i otwórz wyświetlacz do maksymalnego kąta.
 4. Podważ pokrywę środkowego panelu sterowania plastikowym rysikiem i oddziel ją od tyłu komputera.
 5. Pokrywę środkowego panelu sterowania należy oddzielać aż do momentu, gdy widoczny będzie kabel przycisków sterowania mediami łączący pokrywę środkowego panelu sterowania z płytą systemową.
- ⚡ OSTRZEŻENIE:** Podczas zdejmowania pokrywy środkowego panelu sterowania zachowaj szczególną ostrożność. Pokrywa oraz kabel łączący ją z płytą systemową są bardzo delikatne.

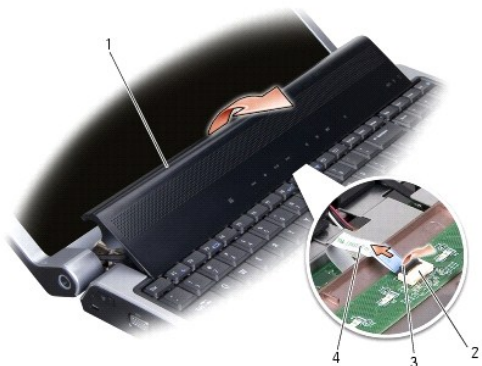

1	pokrywa środkowego panelu sterowania	2	złącze kabla panelu sterowania multimediami	3	zacisk złącza
4	kabel panelu sterowania multimediami				

6. Zwolnij zacisk mocujący kabel do złącza pokrywy środkowego panelu sterowania i wyjmij kabel.
 7. Wyjmij pokrywę środkowego panelu sterowania.
-

Zakładanie pokrywy środkowego panelu sterowania

1. Wsuń kabel przycisków sterowania mediami do złącza w pokrywie środkowego panelu sterowania i zamknij zacisk złącza mocujący kabel w złączu.
 2. Dopasuj zaczepy pod pokrywą środkowego panelu sterowania i wciśnij pokrywę na miejsce.
 3. Odwróć komputer i wkręć wkręty mocujące pokrywę środkowego panelu sterowania do podstawy komputera.
 4. Wsuwaj akumulator do wnęki aż do chwili usłyszenia kliknięcia.
-

[Powrót do spisu treści](#)

[Powrót do spisu treści](#)

Płyta ładowarki

Instrukcja obsługi Dell™ Studio 1735/1737

- [Wymywanie płyty ładowarki](#)
- [Montowanie płyty ładowarki](#)

⚠ PRZESTROGA: Przy wykonywaniu czynności wewnątrz komputera należy przestrzegać dostarczonych wraz z nim instrukcji dotyczących bezpieczeństwa. Więcej informacji na temat postępowania zgodnego z zasadami bezpieczeństwa znajduje się na stronie dotyczącej **przestrzegania przepisów pod adresem www.dell.com/regulatory_compliance**.

⚠ OSTRZEŻENIE: Aby uniknąć wyładowania elektrostatycznego, należy odprowadzać ładunki z ciała za pomocą opaski uziemiającej zakładanej na nadgarstek lub dotykając co pewien czas nielakierowanej metalowej powierzchni (np. złącza z tyłu komputera).

⚠ OSTRZEŻENIE: Aby uniknąć uszkodzenia płyty systemowej, przed rozpoczęciem pracy wewnątrz komputera należy wyjąć główny akumulator z wnęki akumulatora w komputerze.

Wymowanie płyty ładowarki

1. Postępuj zgodnie z procedurami opisanymi w punkcie [Przed rozpoczęciem](#).
2. Wyjmij wszystkie zainstalowane karty z gniazda ExpressCard oraz z czytnika kart 8-w-1.
3. Wyjmij wszystkie zainstalowane moduły pamięci i karty typu Mini-Cards (patrz [Pamięć](#) i [Karty do obsługi komunikacji](#)).
4. Postępuj zgodnie z zaleceniami przedstawionymi w części [Demontaż płyty systemowej](#).
5. Wykręć dwa wkręty mocujące płytę ładowarki do podstawy komputera.

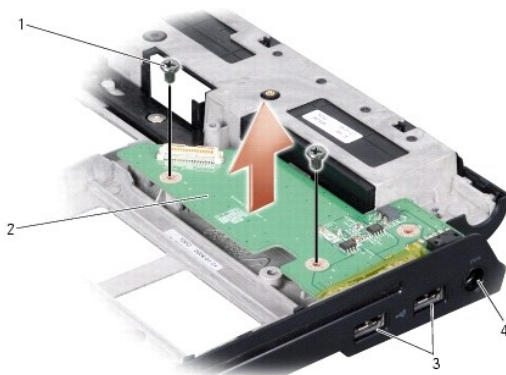

1	wkręt (2)	2	płyta ładowarki
3	złącze USB (2)	4	Złącze zasilacza prądu przemiennego

6. Wyjmij płytę ładowarki z komputera.

Montowanie płyty ładowarki

1. Umieść płytę ładowarki w podstawie komputera.
2. Wykręć dwa wkręty mocujące płytę ładowarki do podstawy komputera.
3. Postępuj zgodnie z zaleceniami przedstawionymi w części [Montaż płyty systemowej](#).

[Powrót do spisu treści](#)

[Powrót do spisu treści](#)

Bateria pastylkowa

Instrukcja obsługi Dell™ Studio 1735/1737

- [Wymywanie baterii pastylkowej](#)
- [Instalowanie baterii pastylkowej](#)

⚠ PRZESTROGA: Przy wykonywaniu czynności wewnątrz komputera należy przestrzegać dostarczonych wraz z nim instrukcji dotyczących bezpieczeństwa. Więcej informacji na temat postępowania zgodnego z zasadami bezpieczeństwa znajduje się na stronie dotyczącej **przestrzegania przepisów pod adresem www.dell.com/regulatory_compliance**.

⚡ OSTRZEŻENIE: Aby uniknąć wyładowania elektrostatycznego, należy odprowadzać ładunki z ciała za pomocą opaski uziemiającej zakładanej na nadgarstek lub dotykając co pewien czas nielakierowanej metalowej powierzchni (np. złącza z tyłu komputera).

➡ OSTRZEŻENIE: Aby uniknąć uszkodzenia płyty systemowej, przed rozpoczęciem pracy wewnątrz komputera należy wyjąć główny akumulator z wnęki akumulatora w komputerze.

Wymywanie baterii pastylkowej

1. Postępuj zgodnie z procedurami opisanymi w punkcie [Przed rozpoczęciem](#).
2. Odwróć komputer i zdejmij pokrywę dolną (patrz [Zdejmowanie pokrywy dolnej](#)).



1	bateria pastylkowa
---	--------------------

3. Przy pomocy plastikowego rysika przesunij baterię ku przodowi i podważ ją w celu wyjęcia z wnęki.

Instalowanie baterii pastylkowej

1. Zamontuj baterię stroną oznaczoną symbolem (+) ku górze.
2. Zamontuj pokrywę dolną (patrz [Zakładanie pokrywy dolnej](#)).
3. Wsuwaj akumulator do wnęki aż do chwili usłyszenia kliknięcia.

[Powrót do spisu treści](#)

[Powrót do spisu treści](#)

Procesor

Instrukcja obsługi Dell™ Studio 1735/1737

- [Demontaż procesora](#)
- [Instalowanie procesora](#)

- ⚠ PRZESTROGA:** Przed rozpoczęciem pracy wewnątrz komputera należy wykonać instrukcje dotyczące bezpieczeństwa dostarczone z komputerem.
- ➡ OSTRZEŻENIE:** Aby uniknąć wyładowania elektrostatycznego, należy odprowadzać ładunki z ciała za pomocą opaski uziemiającej zakładanej na nadgarstek lub dotykając co pewien czas nielakierowanej metalowej powierzchni (np. złącza z tyłu komputera).
- ➡ OSTRZEŻENIE:** Aby zapobiec przerwie w połączeniu między wkrętem specjalnym gniazda ZIF a procesorem podczas demontażu lub montażu procesora, podczas obracania wkrętu specjalnego naciśnij lekko środkową część procesora.
- ➡ OSTRZEŻENIE:** Aby uniknąć uszkodzenia procesora, wkrętak należy trzymać prostopadłe do powierzchni procesora podczas przykręcania wkrętu specjalnego.

Demontaż procesora

1. Postępuj zgodnie z zaleceniami przedstawionymi w części [Przed rozpoczęciem](#).
 2. Odwróć komputer i zdejmij pokrywę dolną (patrz [Zdejmowanie pokrywy dolnej](#)).
 3. Wymontuj radiator procesora (zobacz [Demontaż radiatora procesora](#)).
- ➡ OSTRZEŻENIE:** Podczas wyjmowania procesora należy go pociągnąć prosto do góry. Należy uważać, aby styki procesora nie uległy wygięciu.
- ➡ OSTRZEŻENIE:** Aby zapobiec przerwie w połączeniu między wkrętem specjalnym gniazda ZIF a procesorem podczas demontażu lub montażu procesora, podczas obracania wkrętu specjalnego naciśnij lekko środkową część procesora.
4. Do poluzowania gniazda ZIF można użyć niewielkiego wkrętaka z płaskim grotem. Wkręt specjalny w gnieździe ZIF należy odkręcać w kierunku przeciwnym do ruchu wskazówek zegara, aż do chwili wyczucia oporu.

Wkręt specjalny gniazda ZIF mocuje procesor do płyty systemowej. Zwróć uwagę na strzałkę na wkręcie gniazda ZIF.

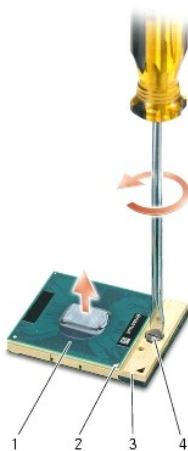

1	procesor	2	narożnik procesora od strony styku 1	3	gniazdo ZIF
4	wkręt specjalny gniazda ZIF				

5. Do wyjęcia procesora użyj narzędzia przeznaczonego do tego celu.

Instalowanie procesora

➡ **OSTRZEŻENIE:** Przed osadzeniem procesora upewnij się, że blokada gniazda jest całkowicie otwarta. Prawidłowe osadzenie procesora w gnieździe ZIF nie wymaga użycia siły.

➡ **OSTRZEŻENIE:** Nieprawidłowe umieszczenie modułu procesora może spowodować przerwy w połączeniu lub trwałe uszkodzenie mikroprocesora i gniazda ZIF.

1. Ustaw narożnik procesora od strony styku 1 tak, aby wskazywał trójkąt na gnieździe ZIF i włóż procesor do gniazda ZIF.

Po prawidłowym osadzeniu procesora wszystkie cztery narożniki znajdują się na tej samej wysokości. Jeśli jeden bądź więcej narożników procesora znajduje się wyżej niż pozostałe, procesor nie jest prawidłowo osadzony.

➡ **OSTRZEŻENIE:** Aby zapobiec przerwie w połączeniu między wkrętem specjalnym gniazda ZIF a procesorem podczas demontażu lub montażu procesora, podczas obracania wkrętu specjalnego naciśnij lekko środkową część procesora.

2. Zabezpiecz gniazdo ZIF, obracając wkręt w kierunku zgodnym z kierunkiem ruchu wskazówek zegara, aby przymocować procesor do płyty systemowej.
3. Odklej tylną warstwę elementu izolacji termicznej i przyklej go do części radiatora zakrywającej procesor.
4. Zamontuj radiator procesora (zobacz [Ponowny montaż radiatora procesora](#)).
5. Zamontuj pokrywę dolną (patrz [Zakładanie pokrywy dolnej](#)).
6. Wsuwaj akumulator do wnęki aż do chwili usłyszenia kliknięcia.
7. Dokonaj aktualizacji systemu BIOS z dysku CD z programem aktualizacji BIOS. Patrz ([Wpisywanie nowego systemu BIOS](#)).

[Powrót do spisu treści](#)

[Powrót do spisu treści](#)

Radiator procesora

Instrukcja obsługi Dell™ Studio 1735/1737

- [Demontaż radiatora procesora](#)
- [Ponowny montaż radiatora procesora](#)

- ⚠ PRZESTROGA:** Przed rozpoczęciem pracy wewnątrz komputera należy wykonać instrukcje dotyczące bezpieczeństwa dostarczone z komputerem.
- ➡ OSTRZEŻENIE:** Aby uniknąć wyładowania elektrostatycznego, należy odprowadzać ładunki z ciała za pomocą opaski uziemiającej zakładanej na nadgarstek lub dotykając co pewien czas nielakierowanej metalowej powierzchni (np. złącza z tyłu komputera).

Demontaż radiatora procesora

1. Postępuj zgodnie z zaleceniami przedstawionymi w części [Przed rozpoczęciem](#).
2. Odwróć komputer i zdejmij pokrywę dolną (patrz [Zdejmowanie pokryw dolnej](#)).
3. Odkręć cztery wkręty mocujące radiator chłodzący procesora do płyty systemowej.

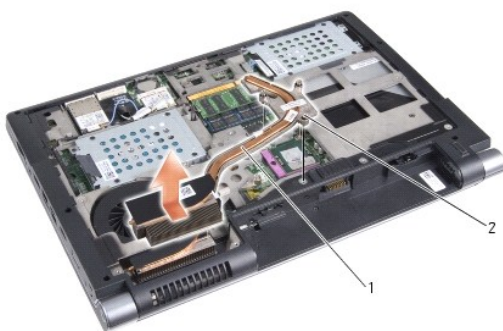

1	radiator procesora	2	wkręt mocujący (3)
---	--------------------	---	--------------------

4. Wyjmij radiator chłodzący procesora z komputera

Ponowny montaż radiatora procesora

- ⚠ PRZESTROGA:** Przed rozpoczęciem pracy wewnątrz komputera należy wykonać instrukcje dotyczące bezpieczeństwa dostarczone z komputerem.
- ➡ OSTRZEŻENIE:** Aby zapobiec uszkodzeniom elementów wewnątrz komputera spowodowanym przez wyładowania elektrostatyczne, należy pozbyć się ładunków elektrostatycznych z ciała przed dotknięciem któregośkolwiek z elektronicznych elementów komputera. Możesz to zrobić, dotykając niemalowanej metalowej powierzchni.
- 🔍 UWAGA:** W przypadku ponownego montażu oryginalnego procesora i radiatora chłodzącego można zamontować także oryginalną otulinę termiczną. Jeśli montowany jest nowy procesor lub radiator chłodzący, należy zamontować otulinę termiczną dostarczoną w zestawie, co zapewni odpowiednie przewodzenie ciepła.
- 🔍 UWAGA:** Ta procedura zakłada, że wymontowano radiator procesora i jest on gotowy do zamontowania.

1. Odklej tylną warstwę otuliny termicznej i przyklej otulinę do części radiatora przykrywającej procesor.
2. Umieść radiator chłodzący procesora na płycie systemowej.
3. Wkręć cztery wkręty mocujące radiator chłodzący procesora do płyty systemowej.
4. Zamontuj pokrywę dolną (patrz [Zakładanie pokryw dolnej](#)).
5. Wsuwaj akumulator do wnęki aż do chwili usłyszenia kliknięcia.

[Powrót do spisu treści](#)

[Powrót do spisu treści](#)

Wyświetlacz

Instrukcja obsługi Dell™ Studio 1735/1737

- [Zespół wyświetlacza](#)
- [Osłona wyświetlacza](#)
- [Wymontowywanie panelu wyświetlacza](#)
- [Kabel panelu wyświetlacza](#)
- [Przetwornik wyświetlacza](#)
- [Zawiasy wyświetlacza](#)

⚠ PRZESTROGA: Przy wykonywaniu czynności wewnątrz komputera należy przestrzegać dostarczonych wraz z nim instrukcji dotyczących bezpieczeństwa. Więcej informacji na temat postępowania zgodnego z zasadami bezpieczeństwa znajduje się na stronie dotyczącej **przestrzegania przepisów pod adresem www.dell.com/regulatory_compliance**.

⚡ OSTRZEŻENIE: Aby uniknąć wyładowania elektrostatycznego, należy odprowadzać ładunki z ciała za pomocą opaski uziemiającej zakładanej na nadgarstek lub dotykając co pewien czas nielakierowanej metalowej powierzchni (np. złącza z tyłu komputera).

🔋 OSTRZEŻENIE: Aby uniknąć uszkodzenia płyty systemowej, przed rozpoczęciem pracy wewnątrz komputera należy wyjąć główny akumulator z wnęki akumulatora w komputerze.

Zespół wyświetlacza

Wymontowywanie zespołu wyświetlacza

1. Postępuj zgodnie z zaleceniami przedstawionymi w części [Przed rozpoczęciem](#).
2. Zdejmij środkową pokrywę panelu sterowania (patrz [Zdejmowanie środkowej pokrywy panelu sterowania](#)).
3. Odwróć komputer i zdejmij pokrywę dolną (patrz [Zdejmowanie pokrywy dolnej](#)).
4. Odłącz kable kart typu Mini-Card od tych kart, o ile ma to zastosowanie (patrz [Karty komunikacji bezprzewodowej Mini-Card](#)).
5. Zapamiętaj ułożenie kabli i ostrożnie wyjmij kable antenowe kart typu Mini-Card z ich przewodnic.



6. Odwróć komputer spodem do góry.
7. Zdemontuj klawiaturę (patrz [Demontaż klawiatury](#)).
8. Zapamiętaj ułożenie kabli i ostrożnie wyjmij kable antenowe kart typu Mini-Card z ich przewodnic, wyciągnij kable przez płytę systemową i wyjmij z podstawy komputera.
9. Pociągnij za uchwyt kabla wyświetlacza, aby odłączyć kabel wyświetlacza od złącza wyświetlacza na płycie systemowej.
10. Odłącz opcjonalny kabel kamery i złącze kabla detektora Wi-Fi/płyty przycisku zasilania od płyty systemowej.

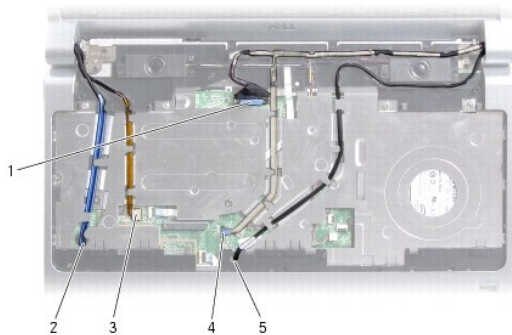

1	uchwyt kabla wyświetlacza	2	przewodnica kabla WPAN/WWAN
3	złącze kabla detektora Wi-Fi/płyty przycisku zasilania	4	uchwyt kabla kamery (opcjonalny)
5	przewodnica kabla WLAN		

11. Zapamiętaj ułożenie kabli i ostrożnie wyjmij kable antenowe kart typu Mini-Card z ich przewodnic.

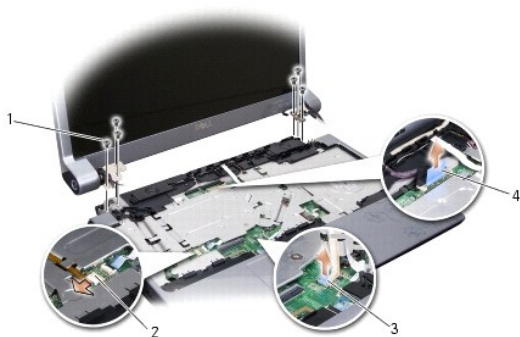

1	wkręt (3 po każdej stronie; łącznie 6)	2	złącze kabla detektora Wi-Fi/płyty przycisku zasilania
3	uchwyt kabla kamery (opcjonalny)	4	uchwyt kabla wyświetlacza

12. Wykręć trzy wkręty po obu stronach zespołu wyświetlacza.

13. Wymontuj zespół wyświetlacza.

Instalowanie zespołu wyświetlacza

- Umieść zespół wyświetlacza w prawidłowej pozycji i wkręć wkręty (po trzy z każdej strony).
- Ułóż opcjonalny kabel kamery, kabel detektora Wi-Fi/płyty przycisku zasilania i kabel wyświetlacza w przewodnicach i podłącz złącza kabli do płyty systemowej.
- Zapamiętaj ułożenie kabli i ostrożnie przeciągnij kable antenowe karty typu Mini-Card przez płytę systemową i umieść je w odpowiednich przewodnicach.
- Zamontuj klawiaturę (patrz [Montaż klawiatury](#)).
- Założ środkową pokrywę panelu sterowania (patrz [Zakładanie pokryw środkowego panelu sterowania](#)).
- Odwróć komputer spodem do góry.

7. Zapamiętaj ułożenie kabli i ostrożnie włóż kable antenowe kart typu Mini- Card w prowadnicach.
 8. Podłącz kable kart typu Mini-Card do tych kart, o ile ma to zastosowanie (patrz [Karty komunikacji bezprzewodowej Mini-Card](#)).
 9. Zamontuj pokrywę dolną (patrz [Zakładanie pokryw dolnej](#)).
- ➔ **OSTRZEŻENIE:** Przed włączeniem komputera przykręć wszystkie wkręty i sprawdź, czy żadne nieużywane wkręty nie pozostały wewnątrz komputera. Pominięcie tej czynności może spowodować uszkodzenie komputera.
10. Wsuwaj akumulator do wnęki aż do chwili usłyszenia kliknięcia.
-

Ośłona wyświetlacza

Wymontowywanie oprawy wyświetlacza

➔ **OSTRZEŻENIE:** Oprawa wyświetlacza jest bardzo delikatna. Zdejmując oprawę, należy zachować ostrożność, aby jej nie uszkodzić.

1. Postępuj zgodnie z zaleceniami przedstawionymi w części [Zespół wyświetlacza](#).
2. Delikatnie podważ palcami wewnętrzną krawędź oprawy wyświetlacza.
3. Zdejmij oprawę wyświetlacza.



1	ośłona wyświetlacza
---	---------------------

Montaż osłony wyświetlacza

1. Wyrównaj oprawę z panelem wyświetlacza i delikatnie umieść na miejscu.
 2. Postępuj zgodnie z zaleceniami przedstawionymi w części [Instalowanie zespołu wyświetlacza](#).
-

Wymontowywanie panelu wyświetlacza

Wymontowywanie panelu wyświetlacza

1. Postępuj zgodnie z zaleceniami przedstawionymi w części [Zespół wyświetlacza](#).

2. Zdemontuj osłonę wyświetlacza (patrz [Osłona wyświetlacza](#)).
3. Wykręć sześć wkrętów mocujących panel wyświetlacza.

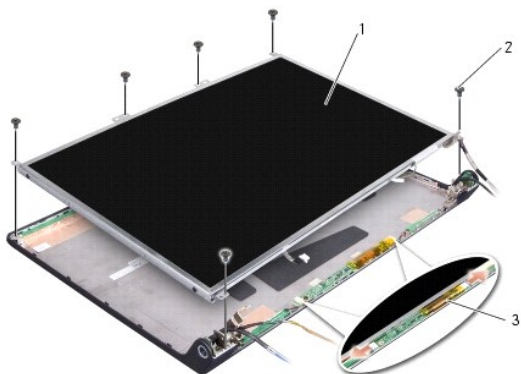

1	panel wyświetlacza	2	wkręt (6)
3	płyta przetwornika		

4. Odłącz kable od złącz po każdej stronie płyty przetwornika.
5. Wyjmij panel wyświetlacza.
6. Wykręć cztery wkręty (po dwa z każdej strony), które mocują wsporniki panelu wyświetlacza do panelu.

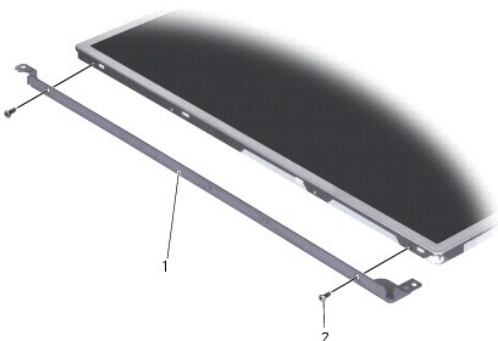

1	wspornik panelu wyświetlacza (1 lewy, 1 prawy)	2	wkręt (4; po 2 z każdej strony)
---	--	---	---------------------------------

Montaż panelu wyświetlacza

1. Przymocuj wsporniki do panelu wyświetlacza, wkręcając po dwa wkręty z każdej strony panelu wyświetlacza.
2. Dopasuj panel wyświetlacza do tyłu wyświetlacza i podłącz kable do złącz po obu stronach płyty przetwornika.
3. Wkręć sześć wkrętów mocujących panel wyświetlacza do pokrywy wyświetlacza.
4. Zamontuj osłonę wyświetlacza (patrz [Montaż osłony wyświetlacza](#)).
5. Postępuj zgodnie z zaleceniami przedstawionymi w części [Instalowanie zespołu wyświetlacza](#).

Kabel panelu wyświetlacza

Wymontowywanie kabla panelu wyświetlacza

UWAGA: Kable i złącza panelu wyświetlacza są różne w zależności od zamówionego modelu wyświetlacza.

1. Postępuj zgodnie z zaleceniami przedstawionymi w części [Zespół wyświetlacza](#).
2. Zdemontuj osłonę wyświetlacza (patrz [Osłona wyświetlacza](#)).
3. Wymontuj panel wyświetlacza (zobacz [Wymontowywanie panelu wyświetlacza](#)).
4. Odwróć panel wyświetlacza i ułóż na czystej powierzchni.

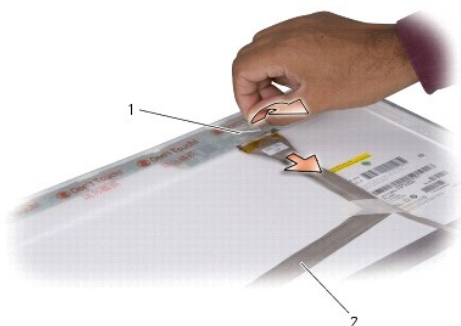

1	taśm	2	kabel wyświetlacza
---	------	---	--------------------

5. Odklej taśmę mocującą kabel wyświetlacza do złącza u góry i odłącz kabel od złącza.

Instalowanie kabla panelu wyświetlacza

1. Podłącz ponownie kabel wyświetlacza do złącza w górnej części i zabezpiecz go taśmą.
2. Zamontuj panel wyświetlacza (patrz [Montaż panelu wyświetlacza](#)).
3. Zamontuj osłonę wyświetlacza (patrz [Montaż osłony wyświetlacza](#)).
4. Postępuj zgodnie z zaleceniami przedstawionymi w części [Instalowanie zespołu wyświetlacza](#).

Przetwornik wyświetlacza

Wymowanie przetwornika wyświetlacza

1. Postępuj zgodnie z zaleceniami przedstawionymi w części [Zespół wyświetlacza](#).
2. Zdemontuj osłonę wyświetlacza (patrz [Osłona wyświetlacza](#)).
3. Odłącz kable od złącz po każdej stronie płyty przetwornika.

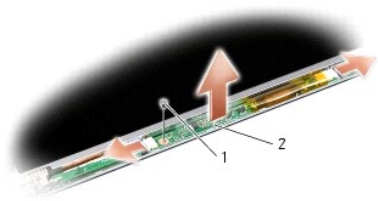

1	wkręt	2	płyta przetwornika
---	-------	---	--------------------

4. Wykręć wkręt mocujący płytę przetwornika i odłącz płytę od zespołu wyświetlacza.

Zakładanie przetwornika wyświetlacza

1. Wkręć wkręt mocujący płytę przetwornika.
2. Podłącz przewody od złącz na obu końcach płyty przetwornika.
3. Zamontuj osłonę wyświetlacza (patrz [Montaż osłony wyświetlacza](#)).
4. Postępuj zgodnie z zaleceniami przedstawionymi w części [Instalowanie zespołu wyświetlacza](#).

Zawiasy wyświetlacza

Demontaż zawiasów wyświetlacza

1. Postępuj zgodnie z zaleceniami przedstawionymi w części [Zespół wyświetlacza](#).
2. Zdemontuj osłonę wyświetlacza (patrz [Osłona wyświetlacza](#)).
3. Wymontuj panel wyświetlacza (zobacz [Wymontowywanie panelu wyświetlacza](#)).
4. Wykręć cztery wkręty (dwa po każdej stronie) mocujące zawiasy do pokrywy wyświetlacza i wyjmij zawiasy.

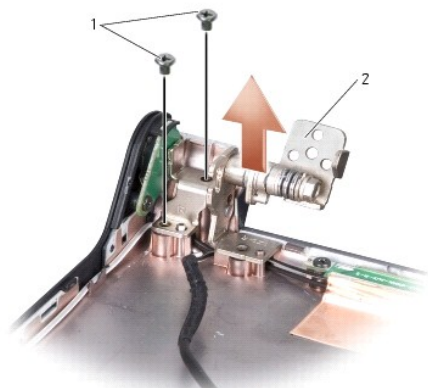

1	wkręt (4; po 2 z każdej strony)	2	zawias (1 lewy, 1 prawy)
---	---------------------------------	---	--------------------------

Montaż zawiasów wyświetlacza

1. Umieść zawiasy w pokrywie i wkręć cztery wkręty (dwa po każdej stronie) mocujące zawiasy do pokrywy wyświetlacza.
2. Zamontuj panel wyświetlacza (patrz [Montaż panelu wyświetlacza](#)).
3. Zamontuj osłonę wyświetlacza (patrz [Montaż osłony wyświetlacza](#)).
4. Postępuj zgodnie z zaleceniami przedstawionymi w części [Instalowanie zespołu wyświetlacza](#).

[Powrót do spisu treści](#)

[Powrót do spisu treści](#)

Wentylator

Instrukcja obsługi Dell™ Studio 1735/1737

- [Demontaż wentylatora](#)
- [Montowanie wentylatora](#)

- ⚠ PRZESTROGA:** Przed rozpoczęciem pracy wewnątrz komputera należy wykonać instrukcje dotyczące bezpieczeństwa dostarczone z komputerem.
- ➡ OSTRZEŻENIE:** Aby uniknąć wyładowania elektrostatycznego, należy odprowadzać ładunki z ciała za pomocą opaski uziemiającej zakładanej na nadgarstek lub dotykając co pewien czas nielakierowanej metalowej powierzchni (np. złącza z tyłu komputera).

Demontaż wentylatora

1. Postępuj zgodnie z zaleceniami przedstawionymi w części [Przed rozpoczęciem](#).
2. Postępuj zgodnie z zaleceniami przedstawionymi w części [Demontaż płyty systemowej](#).
3. Wykręć wkręty mocujące wentylator do podstawy komputera.

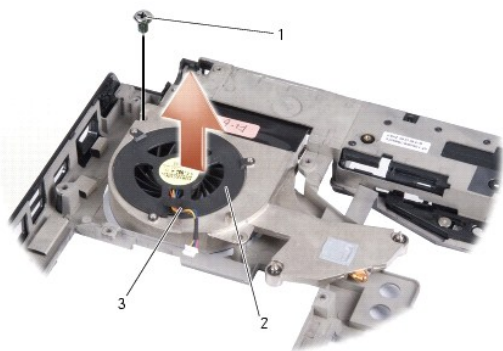

1	wkręt	2	wentylator
3	przewód wentylatora		

4. Wyjmij wentylator i kabel z komputera.

Montowanie wentylatora

- ⚠ PRZESTROGA:** Przed rozpoczęciem pracy wewnątrz komputera należy wykonać instrukcje dotyczące bezpieczeństwa dostarczone z komputerem.
- ➡ OSTRZEŻENIE:** Aby zapobiec uszkodzeniu elementów wewnątrz komputera spowodowanym przez wyładowania elektrostatyczne, należy pozbyć się ładunków elektrostatycznych z ciała przed dotknięciem któregokolwiek z elektronicznych elementów komputera. Możesz to zrobić, dotykając niemalowanej metalowej powierzchni.
- 🔧 UWAGA:** Procedura ta zakłada uprzednie wymontowanie wentylatora oraz gotowość do jego ponownego montażu.

1. Umieść wentylator i kabel w na podstawie komputera.
2. Wkręć wkręty mocujące wentylator do podstawy komputera.
3. Wykonaj procedury przedstawione w rozdziale [Montaż płyty systemowej](#).

[Powrót do spisu treści](#)

[Powrót do spisu treści](#)

Dysk twardy

Instrukcja obsługi Dell™ Studio 1735/1737

- [Wymontowywanie dysku twardego](#)
- [Wkładanie dysku twardego](#)

- ⚠ PRZESTROGA:** Wyjmując gorący dysk twardy z komputera nie należy dotykać metalowej obudowy dysku.
- ⚠ PRZESTROGA:** Przy wykonywaniu czynności wewnątrz komputera należy przestrzegać dostarczonych wraz z nim instrukcji dotyczących bezpieczeństwa. Więcej informacji na temat postępowania zgodnego z zasadami bezpieczeństwa znajduje się na stronie dotyczącej przestrzegania przepisów pod adresem www.dell.com/regulatory_compliance.
- ➡ OSTRZEŻENIE:** Aby nie utracić danych, przed przystąpieniem do wyjmowania dysku twardego należy wyłączyć komputer (patrz [Wyłączanie komputera](#)). Nie wolno wyjmować dysku twardego, jeżeli komputer jest włączony lub w trybie uśpienia.
- ➡ OSTRZEŻENIE:** Dyski twarde są wyjątkowo delikatne. Z dyskiem twardym należy obchodzić się bardzo ostrożnie.
- ➡ OSTRZEŻENIE:** Naprawiać komputer może tylko przeszkolony pracownik serwisu. Uszkodzenia wynikające z serwisowania nieautoryzowanego przez firmę Dell nie są objęte gwarancją urządzenia.
- ➡ OSTRZEŻENIE:** Przy odłączaniu kabla należy pociągnąć za wtyczkę lub uchwyt, a nie za sam kabel. Niektóre kable są wyposażone w złącza z zatrzaskami blokującymi - w przypadku odłączania kabla tego typu należy wcześniej przycisnąć zatrzaski. Pociągając za złącza, trzymaj je w linii prostej, aby uniknąć zagięcia styków złącza. Ponadto przed podłączeniem kabla należy upewnić się, że oba złącza są prawidłowo skierowane i ustawione w jednej linii.
- 🔍 UWAGA:** Firma Dell nie gwarantuje, że dyski kupowane od dostawców innych niż firma Dell będą pasowały do tego komputera, i nie udziela do nich pomocy technicznej.
- 🔍 UWAGA:** W przypadku instalowania dysku twardego z innego źródła niż firma Dell, na nowym dysku twardym trzeba zainstalować system operacyjny, sterowniki i oprogramowanie (patrz: *Podręcznik technologii Dell*).

Wymontowywanie dysku twardego

1. Postępuj zgodnie z procedurami opisanymi w punkcie [Przed rozpoczęciem](#).
2. Odwróć komputer i zdejmij pokrywę dolną (patrz [Zdejmowanie pokryw dolnej](#)).
3. Odłącz dysk twardy od złącza płyty systemowej.
 1. Dysk twardy 1:
 - o Wykręć cztery wkręty mocujące zespół dysku twardego do podstawy komputera.
 - o Pociągnij za niebieski uchwyt na kablu podłączonym do płyty systemowej, aby go odłączyć.
 - o Pociągnij za czarną wypustkę, aby wyjąć dysk twardy z komputera.

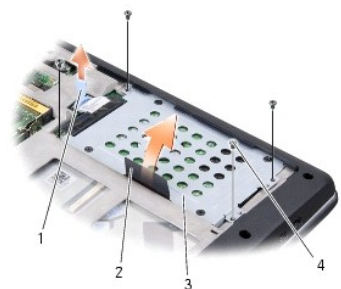

1	uchwyt niebieski	2	uchwyt czarny
3	zespół dysku twardego	4	wkręty (4)

- o Pociągnij za podajnik, aby odłączyć go od dysku twardego.

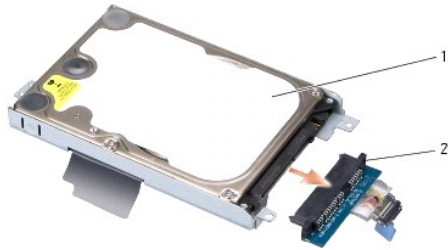

1	napęd dysku twardego	2	prześciółka
---	----------------------	---	-------------

- o Odkręć cztery wkręty M3 x 3 mm mocujące obudowę napędu na dysku twardeym.

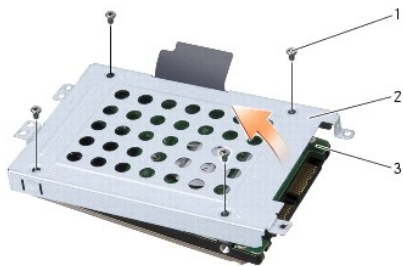

1	wkręty M3 x 3 mm (4)	2	obudowa dysku twardego
3	napęd dysku twardego		

1 Dysk twardey 2:

- o Wykręć cztery wkręty mocujące zespół dysku twardego do podstawy komputera.
- o Pociągnij za czarną wypustkę na dysku twardeym, aby go odłączyć od złącza płyty systemowej i wyjmij dysk twardey z komputera.

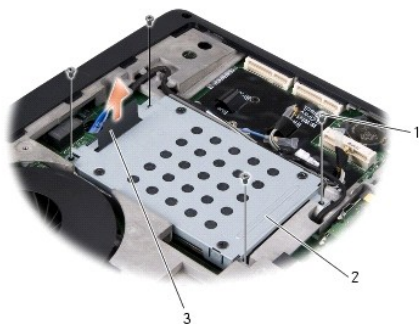

1	wkręty (4)	2	zespół dysku twardego
3	uchwyty czarne		

- o Odkręć cztery wkręty M3 x 3 mm mocujące obudowę napędu na dysku twardeym.

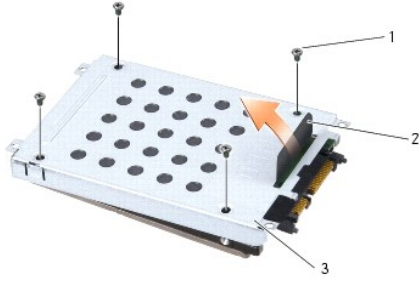

1	wkręty M3 x 3 mm (4)	2	uchwyt czarny
3	obudowa dysku twardego		

- o Pociągnij za podajnik, aby odłączyć go od dysku twardego.



1	napęd dysku twardego	2	prześciółka
---	----------------------	---	-------------

4. Ściągnij obudowę z dysku twardego.

OSTRZEŻENIE: Kiedy dysk twardy nie jest zamontowany w komputerze, należy przechowywać go w antystatycznym opakowaniu ochronnym (patrz „Ochrona przed wyładowaniami elektrostatycznymi” w instrukcjach dot. bezpieczeństwa dostarczonych wraz z komputerem).

Wkładanie dysku twardego

1. Wyjmij nowy napęd z opakowania.

Zachowaj oryginalne opakowanie na wypadek, gdyby w przyszłości było trzeba przechowywać lub transportować dysk twardy.

2. Umieść dysk twardy we wnęce-

- 1 Dysk twardy 1:

- o Wkręć cztery wkręty M3 x 3 mm mocujące obudowę napędu na dysku twardym.
- o Podłącz podajnik do dysku twardego.
- o Wkręć cztery wkręty mocujące zespół dysku twardego do podstawy komputera.
- o Podłącz do złącza płyty systemowej kabel z niebieskim uchwytem.

- 1 Dysk twardy 2:

OSTRZEŻENIE: Wsuwając napęd do wnęki, należy zastosować mocny i równomierny nacisk. Użycie nadmiernej siły może spowodować uszkodzenie złącza.

- o Podłącz podajnik do dysku twardego.
- o Wkręć cztery wkręty M3 x 3 mm mocujące obudowę napędu na dysku twardym.
- o Starannie zamocuj dysk twardy w złączu płyty systemowej.
- o Wkręć cztery wkręty mocujące zespół dysku twardego do podstawy komputera.

3. Zamontuj pokrywę dolną (patrz [Zakładanie pokrywy dolnej](#)).

 **OSTRZEŻENIE:** Przed włączeniem komputera przykręć wszystkie wkręty i sprawdź, czy żadne nieużywane wkręty nie pozostały wewnątrz komputera. Pominięcie tej czynności może spowodować uszkodzenie komputera.

4. Wsuwaj akumulator do wnęki aż do chwili usłyszenia kliknięcia.
5. Zainstaluj odpowiedni system operacyjny dla danego komputera (patrz *Przewodnik technologii Dell*).
6. Zainstaluj sterowniki i programy narzędziowe odpowiednie dla danego komputera (patrz *Przewodnik technologii Dell*).

[Powrót do spisu treści](#)

[Powrót do spisu treści](#)

Klawiatura

Instrukcja obsługi Dell™ Studio 1735/1737

- [Demontaż klawiatury](#)
- [Montaż klawiatury](#)

⚠ PRZESTROGA: Przy wykonywaniu czynności wewnątrz komputera należy przestrzegać dostarczonych wraz z nim instrukcji dotyczących bezpieczeństwa. Więcej informacji na temat postępowania zgodnego z zasadami bezpieczeństwa znajduje się na stronie dotyczącej **przestrzegania przepisów pod adresem www.dell.com/regulatory_compliance**.

⚡ OSTRZEŻENIE: Aby uniknąć wyładowania elektrostatycznego, należy odprowadzać ładunki z ciała za pomocą opaski uziemiającej zakładanej na nadgarstek lub dotykając co pewien czas nielakierowanej metalowej powierzchni (np. złącza z tyłu komputera).

🔋 OSTRZEŻENIE: Aby uniknąć uszkodzenia płyty systemowej, przed rozpoczęciem pracy wewnątrz komputera należy wyjąć główny akumulator z wnęki akumulatora w komputerze.

Demontaż klawiatury

1. Postępuj zgodnie z procedurami opisanymi w punkcie [Przed rozpoczęciem](#).
2. Zdejmij środkową pokrywę panelu sterowania (patrz [Zdejmowanie środkowej pokrywy panelu sterowania](#)).
3. Podważ obramowanie klawiatury przy pomocy plastikowego rysika.



1	obramowanie klawiatury
---	------------------------

4. Zdejmij obramowanie klawiatury z komputera.
5. Wykręć cztery wkręty w górnej części klawiatury.

⚡ OSTRZEŻENIE: Klawisze klawiatury są łamliwe, łatwo wypadają i ich włożenie na miejsce wymaga dużo czasu. Klawiaturę należy wyjmować i obchodzić się z nią ostrożnie.

6. Ostrożnie wyjmij klawiaturę z komputera i ustaw tak jak pokazano na ilustracji. Nie używaj nadmiernej siły wyjmując klawiaturę.

⚡ OSTRZEŻENIE: Klawiaturę należy wyjmować i obchodzić się z nią bardzo ostrożnie. Nieostrożne wykonywanie tych czynności może spowodować zarysowanie panelu wyświetlacza.



1	wkręt (4)	2	klawiatura
3	wypustki klawiatury (6)	4	zaczep złącza
5	kabel klawiatury		

7. Zwolnij dźwignię mocującą kabel klawiatury do złącza na płycie systemowej i odłącz kabel.
8. Zdejmij obramowanie klawiatury z komputera.

Montaż klawiatury

1. Włóż kabel klawiatury do złącza na płycie systemowej i przesunij ku dołowi dźwignię mocującą kabel klawiatury do płyty systemowej.
2. Dopasuj wypustki u dołu klawiatury do otworów w podpórcie dłoni i wsuń w nie klawiaturę.
- ➔ **OSTRZEŻENIE:** Klawisze klawiatury są łamliwe, łatwo wypadają i ich włożenie na miejsce wymaga dużo czasu. Klawiaturę należy wyjmować i obchodzić się z nią ostrożnie.
3. Wykręć cztery wkręty w górnej części klawiatury.
4. Dopasuj zaczepy na spodzie obramowania klawiatury i zamontuj obramowanie.
5. Załóż środkową pokrywę panelu sterowania (patrz [Zakładanie pokrywy środkowego panelu sterowania](#)).
6. Wsuwaj akumulator do wnęki aż do chwili usłyszenia kliknięcia.

[Powrót do spisu treści](#)

[Powrót do spisu treści](#)

Pamięć

Instrukcja obsługi Dell™ Studio 1735/1737

- [Demontaż modułów pamięci](#)
- [Montaż \(modułu\) modułów pamięci](#)

⚠ PRZESTROGA: Przy wykonywaniu czynności wewnątrz komputera należy przestrzegać dostarczonych wraz z nim instrukcji dotyczących bezpieczeństwa. Więcej informacji na temat postępowania zgodnego z zasadami bezpieczeństwa znajduje się na stronie dotyczącej **przestrzegania przepisów pod adresem www.dell.com/regulatory_compliance**.

Pojemność pamięci w komputerze można zwiększyć przez zainstalowanie modułów pamięci na płycie systemowej. Informacje na temat pamięci obsługiwanych przez komputer zamieszczono w punkcie „Dane techniczne” w *Skróconej informacji o systemie*. Należy instalować tylko moduły pamięci przeznaczone dla tego komputera.

🔍 UWAGA: Moduły pamięci zakupione od firmy Dell objęte są tą samą gwarancją, co komputer.

Komputer jest wyposażony w dwa gniazda SODIMM dostępne dla użytkownika, dostęp do obu z nich jest możliwy od spodu komputera. Moduł pamięci DIMM B jest zlokalizowany nad modulem DIMM A w dolnej części komputera.

➡ OSTRZEŻENIE: Jeśli moduły pamięci instalowane są w dwóch złączach, moduł w złączu oznaczonym etykietą „DIMM A” należy zainstalować przed zainstalowaniem drugiego modułu w złączu oznaczonym etykietą „DIMM B”.

Demontaż modułów pamięci

➡ OSTRZEŻENIE: Aby uniknąć wyładowania elektrostatycznego, należy odprowadzać ładunki z ciała za pomocą opaski uziemiającej zakładanej na nadgarstek lub dotykając co pewien czas nielakierowanej metalowej powierzchni (np. złącza z tyłu komputera).

1. Postępuj zgodnie z procedurami opisanymi w punkcie [Przed rozpoczęciem](#).
2. Odwróć komputer i zdejmij pokrywę dolną (patrz [Zdejmowanie pokrywy dolnej](#)).



1	moduł pamięci DIMM B	2	moduł pamięci DIMM A
---	----------------------	---	----------------------

➡ OSTRZEŻENIE: Aby zapobiec uszkodzeniu złącza modułu pamięci, nie należy używać żadnych narzędzi do rozchylania spinaczy zabezpieczających moduł pamięci.

3. Ostrożnie rozchyl palcami spinacze zabezpieczające znajdujące się na końcach każdego złącza modułu pamięci, aż moduł odskoczy.
4. Wyjmij moduł z gniazda.

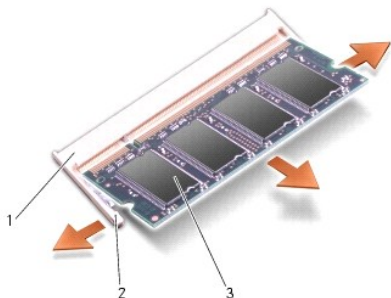

1	złącze modułu pamięci	2	zatrzask zabezpieczający (2)
3	moduł pamięci		

Montaż (modułu) modułów pamięci

OSTRZEŻENIE: Aby uniknąć wyładowania elektrostatycznego, należy odprowadzać ładunki z ciała za pomocą opaski uziemiającej zakładanej na nadgarstek lub dotykając co pewien czas nielakierowanej metalowej powierzchni (np. złącza z tyłu komputera).

1. Dopasuj wycięcie w złączu krawędziowym modułu do wypustki w gnieździe złącza.
2. Wsuń moduł mocno do gniazda pod kątem 45 stopni i pochyl go w dół, aż do zablokowania na właściwym miejscu. Jeśli nie poczujesz kliknięcia, wyjmij moduł i zainstaluj go ponownie.

UWAGA: Nieprawidłowe zainstalowanie modułu pamięci może spowodować, że uruchomienie komputera będzie niemożliwe.

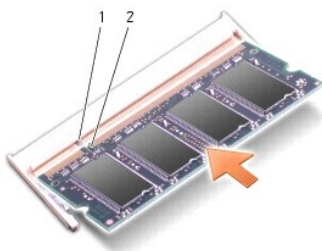

1	zaczep	2	wycięcie
---	--------	---	----------

OSTRZEŻENIE: Jeśli zamknięcie pokrywy jest utrudnione, należy wyjąć moduł i zainstalować go ponownie. Zamykanie pokrywy na siłę może doprowadzić do uszkodzenia komputera.

3. Zamontuj pokrywę dolną (patrz [Zakładanie pokrywy dolnej](#)).
4. Włóż akumulator do wnęki akumulatora lub podłącz zasilacz do komputera i gniazda elektrycznego.
5. Włącz komputer.

Podczas rozruchu komputera zostanie wykryta dodatkowa pamięć i nastąpi automatyczna aktualizacja informacji o konfiguracji systemu.

W celu potwierdzenia ilości zainstalowanej pamięci w komputerze kliknij **Start** → **Help and Support** (Pomoc i obsługa techniczna) → **Dell System Information** (Informacje o systemie Dell).

[Powrót do spisu treści](#)

[Powrót do spisu treści](#)

Mikrofon

Instrukcja obsługi Dell™ Studio 1735/1737

- [Wymontowywanie mikrofonu](#)
- [Instalowanie mikrofonu](#)

⚠ PRZESTROGA: Przy wykonywaniu czynności wewnątrz komputera należy przestrzegać dostarczonych wraz z nim instrukcji dotyczących bezpieczeństwa. Więcej informacji na temat postępowania zgodnego z zasadami bezpieczeństwa znajduje się na stronie dotyczące **przestrzegania przepisów pod adresem www.dell.com/regulatory_compliance**.

⚡ OSTRZEŻENIE: Aby uniknąć wyładowania elektrostatycznego, należy odprowadzać ładunki z ciała za pomocą opaski uziemiającej zakładanej na nadgarstek lub dotykając okresowo niemalowanej metalowej powierzchni (np. tylnego panelu).

Wymontowywanie mikrofonu

1. Postępuj zgodnie z zaleceniami przedstawionymi w części [Przed rozpoczęciem](#).
2. Wyjmij wszystkie zainstalowane karty z gniazda ExpressCard oraz z czytnika kart 8-w-1.
3. Wyjmij wszystkie zainstalowane moduły pamięci i karty typu Mini-Cards (patrz [Pamięć](#) i [Karty do obsługi komunikacji](#)).
4. Postępuj zgodnie z zaleceniami przedstawionymi w części [Wymontowywanie podparcia dłoni](#).
5. Odłącz złącze kabla mikrofonu.
6. Wyjmij mikrofon z podstawy komputera.

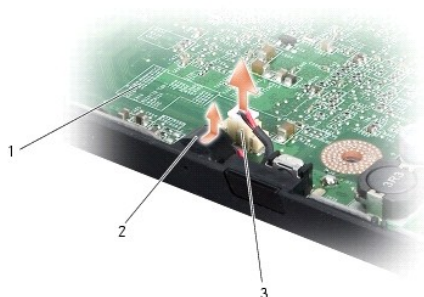

1	plyta systemowa	2	mikrofon
3	złącze kabla mikrofonu		

Instalowanie mikrofonu

1. Umieść mikrofon w podstawie komputera.
2. Przyłącz przewód mikrofonowy do złącza na płycie systemowej.
3. Postępuj zgodnie z zaleceniami przedstawionymi w części [Instalowanie podparcia dłoni](#).
4. Zainstaluj ponownie karty typu Mini-Cards, o ile ma to zastosowanie.
5. Zainstaluj ponownie wszystkie karty wymontowane z gniazd ExpressCard i 8-in-1.

⚡ OSTRZEŻENIE: Przed włączeniem komputera przykręć wszystkie wkręty i sprawdź, czy żadne nieużywane wkręty nie pozostały wewnątrz komputera. Pominięcie tej czynności może spowodować uszkodzenie komputera.

[Powrót do spisu treści](#)

[Powrót do spisu treści](#)

Karty do obsługi komunikacji

Instrukcja obsługi Dell™ Studio 1735/1737

- [moduł identyfikacyjny abonenta \(SIM\)](#)
- [Karty komunikacji bezprzewodowej Mini-Card](#)

moduł identyfikacyjny abonenta (SIM)

Moduł identyfikacyjny abonenta (karta SIM) jednoznacznie identyfikuje użytkowników przez system International Mobile Subscriber Identity.

Instalowanie modułu SIM

PRZESTROGA: Przy wykonywaniu czynności wewnątrz komputera należy przestrzegać dostarczonych wraz z nim instrukcji dotyczących bezpieczeństwa. Więcej informacji na temat postępowania zgodnego z zasadami bezpieczeństwa znajduje się na stronie dotyczącej przestrzegania przepisów pod adresem www.dell.com/regulatory_compliance.

UWAGA: Jedynie karty typu GSM (HSDPA) wymagają użycia SIM. Karty EVDO nie wymagają SIM.

1. Postępuj zgodnie z procedurami opisanymi w punkcie [Przed rozpoczęciem](#).
2. Wsuń kartę SIM do złącza we wnęce akumulatora.

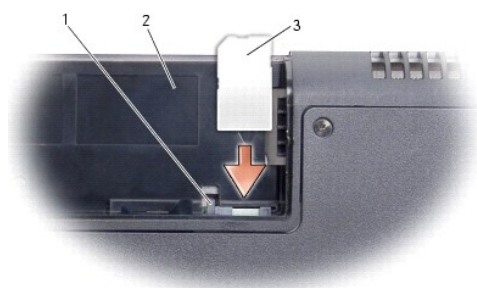

1	przycisk wysuwania karty SIM	2	wnęka akumulatora
3	karta SIM		

Wymowanie modułu SIM

1. Naciśnij przycisk wysuwania karty SIM.
2. Kiedy moduł SIM zostanie częściowo wysunięty, wyjmij go z wnęki akumulatora.

Karty komunikacji bezprzewodowej Mini-Card

PRZESTROGA: Przy wykonywaniu czynności wewnątrz komputera należy przestrzegać dostarczonych wraz z nim instrukcji dotyczących bezpieczeństwa. Więcej informacji na temat postępowania zgodnego z zasadami bezpieczeństwa znajduje się na stronie dotyczącej przestrzegania przepisów pod adresem www.dell.com/regulatory_compliance.

OSTRZEŻENIE: Aby uniknąć uszkodzenia płyty systemowej, przed rozpoczęciem pracy wewnątrz komputera należy wyjąć główny akumulator z wnęki akumulatora w komputerze.

OSTRZEŻENIE: Naprawiać komputer może tylko przeszkolony pracownik serwisu. Uszkodzenia wynikające z serwisowania nieautoryzowanego przez firmę Dell™ nie są objęte gwarancją urządzenia.

UWAGA: Firma Dell nie gwarantuje, że karty Mini-Card pochodzące z innych źródeł niż firma Dell będą pasowały do tego komputera, i nie zapewnia dla nich pomocy technicznej.

Jeśli kartę Mini-Card zamówiono z komputerem, jest zainstalowana fabrycznie.

Komputer obsługuje trzy gniazda Mini-Card:

- 1 dwa gniazda pełnowymiarowych kart Mini-Card - dla sieci WWAN, WPAN, UWB, Bluetooth
- 1 jedno gniazdo półwymiarych kart Mini-Card - dla sieci WLAN

Obsługiwane są następujące typy kart Mini-Card:

- 1 Bezprzewodowa sieć lokalna (WLAN) - półwymiary karta Mini-Card
- 1 Szybka sieć szerokopasmowa (UWB) - pełnowymiary karta Mini-Card
- 1 Mobilny system szerokopasmowy lub bezprzewodowa sieć rozległa (WWAN) - pełnowymiary karta Mini-Card
- 1 Bezprzewodowa sieć osobista (WPAN) lub wewnętrzna karta z interfejsem bezprzewodowym Bluetooth® - pełnowymiary karta Mini-Card

UWAGA: Komputer może obsługiwać jednocześnie dwie pełnowymiary karty Mini-Card oraz jedną półwymiary kartę Mini-Card.

UWAGA: Gniazdo WLAN obsługuje półwymiary karty Mini-Card.

UWAGA: W zależności od konfiguracji systemu przy sprzedaży w gnieździe lub gniazdach mogą już być zainstalowane karty Mini-Cards.

Wymowanie karty Mini-Card

1. Postępuj zgodnie z zaleceniami przedstawionymi w części [Przed rozpoczęciem](#).
2. Odwróć komputer i zdejmij pokrywę dolną (patrz [Zdejmowanie pokrywki dolnej](#)).

OSTRZEŻENIE: Przy odłączaniu kabla należy pociągnąć za wtyczkę lub uchwyt, a nie za sam kabel. Niektóre kable są wyposażone w złącza z zatrzaskami blokującymi - w przypadku odłączania kabla tego typu należy wcześniej przycisnąć zatrzaski. Pociągając za złącza, trzymaj je w linii prostej, aby uniknąć zagięcia styków złącza. Ponadto przed podłączeniem kabla należy upewnić się, że oba złącza są prawidłowo skierowane i ustawione w jednej linii.

3. Odłącz kable antenowe od karty Mini-Card.

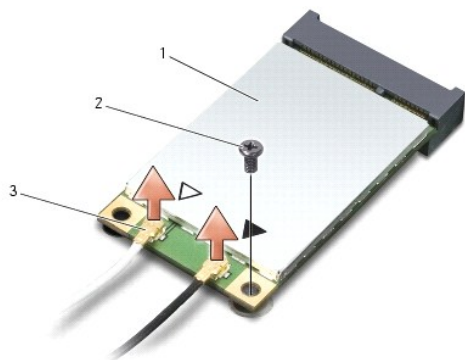

1	karta Mini-Card	2	śruba mocująca	3	złącza kabla antenowego (2)
---	-----------------	---	----------------	---	-----------------------------

UWAGA: Jeżeli wyjmiesz kartę Mini-Card WPAN/UWB, odłącz niebieski kabel antenowy od karty Mini-Card.

4. Odkręć wkręt mocujący, który łączy kartę Mini-Card z płytą systemową.
5. Unieś kartę Mini-Card ze złącza płyty systemowej.

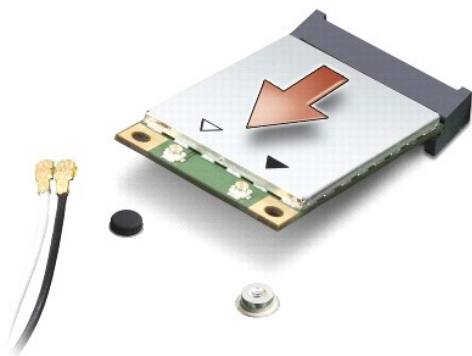

- ➔ **OSTRZEŻENIE:** Gdy karta Mini-Card znajduje się poza obudową komputera, należy ją przechowywać w ochronnym opakowaniu antystatycznym. Aby uzyskać więcej informacji, patrz punkt „Ochrona przed wyładowaniami elektrostatycznymi” w dokumentacji dotyczącej bezpieczeństwa, dostarczonej z komputerem.

Instalowanie karty Mini-Card

- ➔ **OSTRZEŻENIE:** Włóż kartę Mini-Card UWB do złącza WWAN lub WPAN. Nie instaluj karty Mini-Card UWB w gnieździe kart WLAN. Mogłoby to spowodować uszkodzenie komputera.

1. Wyjmij nową kartę Mini-Card z opakowania.

- ➔ **OSTRZEŻENIE:** Wsuwając kartę do złącza, należy zastosować mocny i równomierny nacisk. Użycie nadmiernej siły może spowodować uszkodzenie złącza.

2. Wsuń złącze karty Mini-Card pod kątem 45 do odpowiedniego złącza płyty systemowej. Na przykład, złącze kart WLAN posiada oznaczenie **WLAN** itd.

3. Wciśnij drugi koniec karty Mini-Card do gniazda na płycie systemowej.

4. Wkręć wkręt mocujący.

5. Przyłącz odpowiednie kable antenowe do instalowanej karty Mini-Card. W poniższej tabeli przedstawiono schematy kolorów kabli antenowych poszczególnych kart Mini-Card obsługiwanych w komputerze.

Złącza na karcie Mini-Card	Schemat kolorów kabla antenowego
WWAN (2 kable antenowe)	
Kabel główny sieci WWAN (biały trójkąt)	biały z szarym paskiem
Kabel pomocniczy sieci WWAN (czarny trójkąt)	czarny z szarym paskiem
WLAN (2 lub 3 kable antenowe)	
Kabel główny sieci WLAN (biały trójkąt)	biały
Kabel pomocniczy sieci WLAN (czarny trójkąt)	czarny
MIMO WLAN (*szary trójkąt)	szary
Karta sieci WPAN (jeden kabel antenowy)	
WPAN	niebieski
* MIMO WLAN stanowi opcję i może nie występować we wszystkich komputerach.	

- 🔍 **UWAGA:** W niektórych komputerach może nie występować szary kabel antenowy. Obecność szarego kabla antenowego we wnętrzu karty Mini Card zależy od rodzaju wyświetlacza.

6. Nieużywane kable antenowe zabezpiecz nakładką ochronną z mylaru.

7. Zamontuj pokrywę dolną (patrz [Zakładanie pokryw dolnej](#)).

8. Wsuwaj akumulator do wnęki aż do chwili usłyszenia kliknięcia.

9. Zainstaluj wymagane sterowniki i oprogramowanie narzędziowe w komputerze. Aby uzyskać więcej informacji, zobacz *Przewodnik po technologiach firmy Dell*.

 **UWAGA:** Jeśli instalowana karta do obsługi komunikacji pochodzi z innego źródła niż firma Dell, należy zainstalować odpowiednie sterowniki i programy narzędziowe. Więcej informacji zamieszczono w *Podręczniku technologii Dell*.

[Powrót do spisu treści](#)

[Powrót do spisu treści](#)

Napęd optyczny

Instrukcja obsługi Dell™ Studio 1735/1737

- [Demontaż napędu optycznego](#)
- [Montaż napędu optycznego](#)

⚠ PRZESTROGA: Przy wykonywaniu czynności wewnątrz komputera należy przestrzegać dostarczonych wraz z nim instrukcji dotyczących bezpieczeństwa. Więcej informacji na temat postępowania zgodnego z zasadami bezpieczeństwa znajduje się na stronie dotyczącej **przestrzegania przepisów pod adresem www.dell.com/regulatory_compliance**.

⚡ OSTRZEŻENIE: Aby uniknąć wyładowania elektrostatycznego, należy odprowadzać ładunki z ciała za pomocą opaski uziemiającej zakładanej na nadgarstek lub dotykając okresowo niemalowanej metalowej powierzchni (np. tylnego panelu).

Demontaż napędu optycznego

1. Postępuj zgodnie z zaleceniami przedstawionymi w części [Przed rozpoczęciem](#).
2. Postępuj zgodnie z zaleceniami przedstawionymi w części [Wymontowywanie podparcia dźwigni](#).
3. Odwróć komputer i wykręć wkręt mocujący napęd optyczny do podstawy komputera.

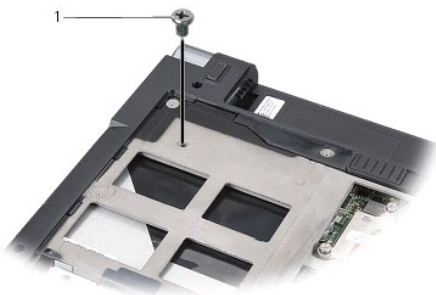

1	wkręt (1)
---	-----------

4. Odwróć komputer i wykręć trzy wkręty mocujące napęd optyczny do podstawy komputera.

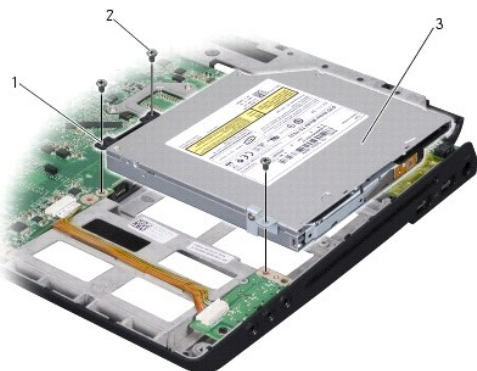

1	przejściówka	2	wkręt (3)
3	napęd optyczny		

5. Wyjmij napęd optyczny z komputera.

6. Wyjmij podejnik napędu optycznego z napędu.
-

Montaż napędu optycznego

1. Podłącz podajnik napędu optycznego do napędu.
 2. Umieść napęd w odpowiedniej pozycji i wkręć trzy wkręty mocujące napęd optyczny do podstawy komputera.
 3. Odwróć komputer i wkręć wkręt mocujący napęd optyczny do podstawy komputera.
 4. Odwróć komputer wierzchem ku górze i wykonaj instrukcje podane w [Instalowanie podparcia dŃoni](#).
-

[Powrót do spisu treści](#)

[Powrót do spisu treści](#)

Podparcie dłoni

Instrukcja obsługi Dell™ Studio 1735/1737

- [Wymontowywanie podparcia dłoni](#)
- [Instalowanie podparcia dłoni](#)

⚠ PRZESTROGA: Przy wykonywaniu czynności wewnątrz komputera należy przestrzegać dostarczonych wraz z nim instrukcji dotyczących bezpieczeństwa. Więcej informacji na temat postępowania zgodnego z zasadami bezpieczeństwa znajduje się na stronie dotyczącej **przestrzegania przepisów pod adresem www.dell.com/regulatory_compliance**.

⚡ OSTRZEŻENIE: Aby uniknąć wyładowania elektrostatycznego, należy odprowadzać ładunki z ciała za pomocą opaski uziemiającej zakładanej na nadgarstek lub dotykając okresowo niemalowanej metalowej powierzchni (np. tylnego panelu).

Wymontowywanie podparcia dłoni

1. Postępuj zgodnie z zaleceniami przedstawionymi w części [Przed rozpoczęciem](#).
2. Wyjmij wszystkie zainstalowane karty z gniazda ExpressCard oraz z czytnika kart 8-w-1.
3. Wyjmij wszystkie zainstalowane moduły pamięci i karty typu Mini-Cards (patrz [Pamięć](#) i [Karty do obsługi komunikacji](#)).
4. Postępuj zgodnie z zaleceniami przedstawionymi w części [Zespół wyświetlacza](#).
5. Odwróć komputer spodem ku górze i wykręć osiem wkrętów z jego podstawy.

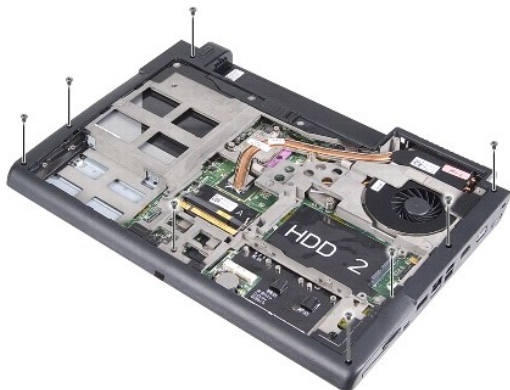

6. Odwróć komputer i wykręć cztery wkręty z górnej części oparcia dłoni.

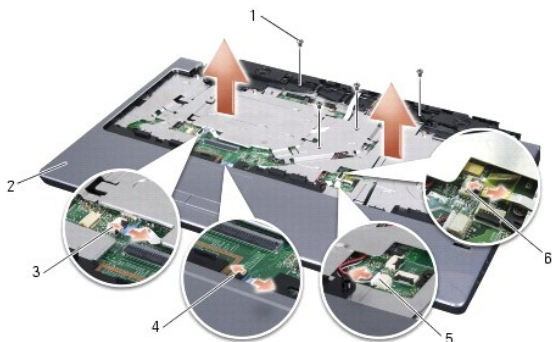

1 wkręt (4)	2 podpórka dłoni
3 złącze kabla panelu sterowania multimediami	4 złącze kabla płytki dotykowej

5 | złącze kabla głośnika

6 | złącze kabla czytnika odcisków
palców (opcjonalne)

➔ **OSTRZEŻENIE:** Aby uniknąć uszkodzeni pociągnij za plastikowy element na górze złącza.

7. Odłącz od płyty systemowej złącze kabla głośnika, płytki dotykowej, panelu sterowania multimediami i opcjonalnego czytnika odcisków palców od płyty systemowej.
8. Rozpoczynając od części tylnej środka oparcia dłoni, delikatnie oddziel palcami oparcie dłoni od podstawy komputera i unieś jej wewnętrzną naciskając jednocześnie część zewnętrzną.

➔ **OSTRZEŻENIE:** Ostrożnie oddziel podparcie dłoni od podstawy komputera, uważając, aby nie uszkodzić podparcia.

Instalowanie podparcia dłoni

1. Umieść oparcie dla dłoni na podstawie komputera i delikatnie wciśnij.
2. Podłącz kabel głośnika, płytki dotykowej, panelu sterowania multimediami i opcjonalnego czytnika odcisków palców do złącz płyty systemowej.
3. Przykręć cztery wkręty do strony górnej powierzchni płyty systemowej.
4. Odwróć komputer spodem ku górze i wkręć osiem wkrętów do jego podstawy.
5. Postępuj zgodnie z zaleceniami przedstawionymi w części [Instalowanie zespołu wyświetlacza](#).
6. Zainstaluj ponownie karty typu Mini-Cards, o ile ma to zastosowanie.
7. Zainstaluj ponownie wszystkie karty wymontowane z gniazd ExpressCard i 8-in-1.

[Powrót do spisu treści](#)

[Powrót do spisu treści](#)

Głośniki

Instrukcja obsługi Dell™ Studio 1735/1737

- [Wyjmowanie głośników](#)
- [Montowanie głośników](#)

⚠ PRZESTROGA: Przy wykonywaniu czynności wewnątrz komputera należy przestrzegać dostarczonych wraz z nim instrukcji dotyczących bezpieczeństwa. Więcej informacji na temat postępowania zgodnego z zasadami bezpieczeństwa znajduje się na stronie dotyczącej **przestrzegania przepisów pod adresem www.dell.com/regulatory_compliance**.

⚡ OSTRZEŻENIE: Aby uniknąć wyładowania elektrostatycznego, należy odprowadzać ładunki z ciała za pomocą opaski uziemiającej zakładanej na nadgarstek lub dotykając okresowo niemalowanej metalowej powierzchni (np. tylnego panelu).

Wyjmowanie głośników

1. Postępuj zgodnie z zaleceniami przedstawionymi w części [Przed rozpoczęciem](#).
2. Wyjmij wszystkie zainstalowane karty z gniazda ExpressCard oraz z czytnika kart 8-w-1.
3. Wyjmij wszystkie zainstalowane moduły pamięci i karty typu Mini-Cards (patrz [Pamięć](#) i [Karty do obsługi komunikacji](#)).
4. Postępuj zgodnie z zaleceniami przedstawionymi w części [Zespół wyświetlacza](#).
5. Wykręć cztery wkręty głośników (dwa dla każdego z głośników) z podstawy komputera.

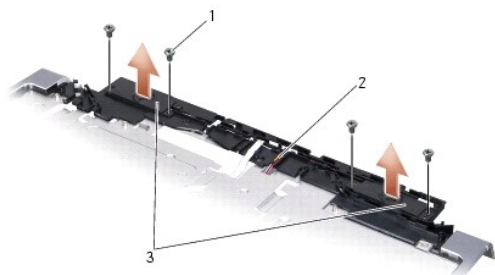

1	wkręt (4)	2	kabel głośników	3	głośnik (2)
---	-----------	---	-----------------	---	-------------

6. Zdemontuj podpórkę dłoni (patrz [Wymontowywanie podparcia dłoni](#)).
7. Zwróć uwagę na sposób poprowadzenia kabli.
8. Wyjmij głośniki i kabel.

Montowanie głośników

1. Włóż głośniki i kabel głośników.
2. Podłącz ponownie kabel głośnika do złącza na płycie systemowej.
3. Wkręć cztery wkręty głośników (dwa dla każdego z głośników) do oparcia dłoni.
4. Zamontuj podpórkę dłoni (patrz [Instalowanie podparcia dłoni](#)).
5. Postępuj zgodnie z zaleceniami przedstawionymi w części [Instalowanie zespołu wyświetlacza](#).
6. Zainstaluj ponownie karty typu Mini-Cards, o ile ma to zastosowanie.

7. Zainstaluj ponownie wszystkie karty wymontowane z gniazd ExpressCard i 8-in-1.

[Powrót do spisu treści](#)

[Powrót do spisu treści](#)

Płyta systemowa

Instrukcja obsługi Dell™ Studio 1735/1737

- [Demontaż płyty systemowej](#)
- [Montaż płyty systemowej](#)

⚠ PRZESTROGA: Przy wykonywaniu czynności wewnątrz komputera należy przestrzegać dostarczonych wraz z nim instrukcji dotyczących bezpieczeństwa. Więcej informacji na temat postępowania zgodnego z zasadami bezpieczeństwa znajduje się na stronie dotyczącej **przestrzegania przepisów pod adresem www.dell.com/regulatory_compliance**.

⚡ OSTRZEŻENIE: Aby uniknąć wyładowania elektrostatycznego, należy odprowadzać ładunki z ciała za pomocą opaski uziemiającej zakładanej na nadgarstek lub dotykając okresowo niemalowanej metalowej powierzchni (np. tylnego panelu).

Układ scalony systemu BIOS na płycie systemowej jest oznaczony znacznikiem serwisowym, który widnieje także na etykiecie z kodem kreskowym umieszczonej na spodzie komputera. Zestaw do wymiany płyty systemowej zawiera dysk CD z programem narzędziowym umożliwiającym transfer znacznika serwisowego na zamienną płytę systemową.

⚡ OSTRZEŻENIE: Karty i podzespoły należy trzymać za krawędzie i unikać dotykania wtyków i złączy.

Demontaż płyty systemowej

1. Postępuj zgodnie z zaleceniami przedstawionymi w części [Przed rozpoczęciem](#).
2. Wyjmij wszystkie zainstalowane karty z gniazda ExpressCard oraz z czytnika kart 8-w-1.
3. Wyjmij wszystkie zainstalowane moduły pamięci i karty typu Mini-Cards (patrz [Pamięć](#) i [Karty do obsługi komunikacji](#)).
4. Wymontuj dysk twardy (zobacz [Wymontowywanie dysku twardego](#)).
5. Wyjmij radiator chłodzący procesora i procesor (patrz [Demontaż radiatora procesora](#) i [Demontaż procesora](#)).
6. Zdejmij środkową pokrywę panelu sterowania (patrz [Zdejmowanie środkowej pokrywy panelu sterowania](#)).
7. Zdemontuj klawiaturę (patrz [Demontaż klawiatury](#)).
8. Zdemontuj moduł wyświetlacza (patrz [Wymontowywanie zespołu wyświetlacza](#)).
9. Zdemontuj podpórkę dłoni (patrz [Wymontowywanie podparcia dłoni](#)).

🔧 UWAGA: W zależności od modelu komputera, w celu wyjęcia płyty systemowej, może istnieć potrzeba odkręcenia dwóch dodatkowych wkrętów mocujących z tyłu komputera.

10. Zdemontuj napęd optyczny (patrz [Demontaż napędu optycznego](#)).
11. Odkręć dwa wkręty mocujące na chipie graficznym.



1	wkręt mocujący (2)
---	--------------------

12. Odkręć pięć wkrętów (oznaczonych literą B) mocujących płytę systemową do podstawy komputera. Kolejność odkręcania wkrętów wskazują numery

umieszczone na płycie systemowej obok wkrętów.

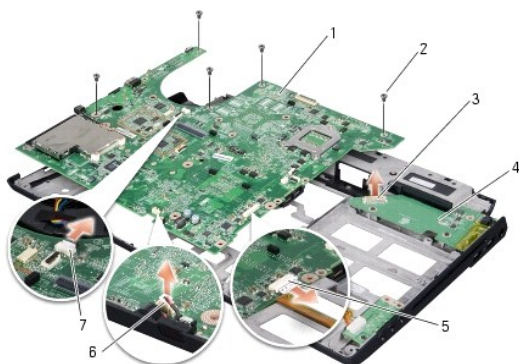

1	płyta systemowa	2	wkręt (5)
3	złącze płyty ładowarki	4	płyta ładowarki
5	złącze kabla audio	6	złącze kabla mikrofonu
7	złącze kabla wentylatora		

13. Odłącz złącze kabla mikrofonu, kabla wentylatora i kabla audio.
14. Chwyć płytę systemową i odłącz ją od złącza na płycie ładowarki.
15. Trzymając płytę systemową pod kątem w stosunku do boku komputera wyjmij ją z podstawy komputera.

Montaż płyty systemowej

1. Umieść płytę systemową w podstawie komputera.
2. Podłącz płytę systemową do złącza na płycie ładowarki.
3. Podłącz złącze kabla mikrofonu, kabla wentylatora i kabla audio.
4. Wkręć pięć wkrętów mocujących płytę systemową do podstawy komputera (w kolejności przeciwnej do kolejności ich wykręcania).
5. Zamontuj napęd optyczny (patrz [Montaż napędu optycznego](#)).
6. Zamontuj podpórkę dłoni (patrz [Instalowanie podparcia dłoni](#)).
7. Zamontuj moduł wyświetlacza (patrz [Instalowanie zespołu wyświetlacza](#)).
8. Zamontuj klawiaturę (patrz [Montaż klawiatury](#)).
9. Załóż środkową pokrywę panelu sterowania (patrz [Zakładanie pokryw środkowego panelu sterowania](#)).
10. Zamontuj radiator chłodzący procesora i procesor (patrz [Ponowny montaż radiatora procesora](#) i [Instalowanie procesora](#)).
11. Zainstaluj dysk twardy (zobacz [Wkładanie dysku twardego](#)).
12. Zainstaluj ponownie karty typu Mini-Cards, o ile ma to zastosowanie.
13. Zainstaluj ponownie wszystkie karty wymontowane z gniazd ExpressCard i 8-in-1.
14. **OSTRZEŻENIE:** Przed włączeniem komputera przykręć wszystkie wkręty i sprawdź, czy żadne nieużywane wkręty nie pozostały wewnątrz komputera. Pominięcie tej czynności może spowodować uszkodzenie komputera.
14. Włącz komputer.

 **UWAGA:** Po zainstalowaniu nowej płyty systemowej wprowadź kod Service Tag komputera w systemie BIOS nowej płyty.

15. Włóż dysk CD z systemem BIOS dostarczony z płytą systemową do odpowiedniego napędu. Postępuj zgodnie z instrukcjami wyświetlanymi na ekranie.

[Powrót do spisu treści](#)